

EGO™

POWER BEYOND BELIEF™

PRODUKTKATALOG 2024



ZERO
EMISSION



INHALTSVERZEICHNIS

- 04 Einleitung
- 05 Eine grünere Zukunft
- 06 EGO Power+ Akku-Technologie
- 08 Das EGO Power+ System
- 10 Die EGO Power+ Garantien
- 12 Neuheiten 2024
- 14 Werkzeug-Kategorien
- 16 Pro X Sortiment
- 22 Akkus & Ladegeräte
- 24 Akkus
- 26 Gurtzeug & Adapter
- 28 Ladegeräte
- 31 Multiport-Ladekoffer
- 32 Pro X Ladesystem
- 34 Akku-Kompatibilität & Laufzeiten
- 36 Rasenmäher
- 46 Aufsitzmäher
- 56 Kettensägen
- 62 Pro X Kettensäge
- 63 Pro X Baumpflege-Kettensäge
- 64 Teleskopsystem
- 70 Rasentrimmer & Freischneider
- 77 Pro X Rotocut
- 78 Pro X Rasentrimmer/Freischneider
- 84 Heckenscheren
- 92 Pro X Heckenscheren
- 96 Laubbläser
- 104 Schneefräsen
- 108 Multifunktionswerkzeug
- 120 Lifestyle
- 130 Zubehör

WIR FÜHREN EUROPA IN EINE AKKU- BETRIEBENE ZUKUNFT

Unsere einzigartigen, patentierten 56V-ARC-Lithium™ Akkus wurden entwickelt, um maximale Leistung zu erzielen. Sie liefern länger Energie, laden extrem schnell und bieten als handgeführte Batterien die höchste Leistungskapazität in der Branche. Jeder Akku ist kompatibel zum gesamten EGO Gerätesortiment – unsere Akkus liefern optimale Kraft und Leistung für jedes Werkzeug und jede Aufgabe.

Akkus, die besser sind.

Das einzigartige ARC-förmige Design (engl. ARC = Bogen) unseres Akkus und die KeepCool™ Technologie halten gemeinsam die Temperatur niedrig und verhindern so eine Überhitzung und Abschaltung. Das intelligente Energiemanagement-System in jedem Akku arbeitet Hand in Hand mit allen Werkzeugen, um Bestwerte bei Kraft, Leistung und Laufzeit zu gewährleisten. Die überlegene Akkutechnologie von EGO liefert eine unglaubliche Leistungsfähigkeit – das ist wirklich POWER BEYOND BELIEF.

Spezialisten der Akku-Technologie.

Unsere branchenführenden Innovationen sind das Ergebnis eines talentierten Teams von über 400 hochqualifizierten Technikern und Ingenieuren. Ihre Kompetenz und ihr Expertenwissen sind die treibende Kräfte hinter unserer zukunftsweisenden Forschung und Entwicklung sowie unseren preisgekrönten Angeboten an Outdoor-Akkuprodukten.

Experten in Sachen Werkzeugtechnik.

Unser Streben nach Innovationen hört nicht bei den Akkus auf. Wir hören auf unsere Kunden und entwickeln stetig Weltneuheiten und patentierte Werkzeugtechnologien, um einige der größten Probleme der Anwender zu lösen – wie z. B. die Line IQ™ Technologie, Peak Power™ Leistungssteigerung und Powerload™ Automatik.

Intelligenterer, nachhaltigerer Wege der Gartenarbeit.

ZERO EMISSION

Wir bei EGO denken über sämtliche Grenzen hinaus. Unsere Experten sind unermüdet in ihrem Streben, Werkzeuge für eine bessere Welt zu entwickeln. EGOs 56V-ARC-Lithium™ Akkus sind nicht nur leistungsfähiger als Kraftstoff, sie sind auch besser für die Umwelt. Benzinbetriebene Gartengeräte erzeugen mehr Stickoxide und Kohlendioxide als Automotoren. EGO Akkugeräte sind sauberer, leiser und sicherer, denn sie stoßen keine giftigen Emissionen aus. Und da sie keine fossilen Kraftstoffe benötigen, sind sie auch günstiger in Betrieb und Wartung. Unsere Akku-Werkzeuge sind mit intelligenten Funktionen ausgestattet,

die kein Risiko für die Gesundheit des Anwenders darstellen und auch über längere Zeiträume hinweg bequem zu bedienen sind.

CHALLENGE 2025

Mit der Challenge 2025 wollen wir die Nutzer von Outdoor-Motorgeräten aufklären und ihnen die Möglichkeit geben, sich beim Kauf eines neuen Gartengeräts für die einzig logische Lösung zu entscheiden: den Akkuantrieb. Es ist an der Zeit, Benzin dort zu lassen, wo es hingehört: in der Vergangenheit. Dies führt zu einer erheblichen Verringerung der Schadstoff- und Lärmemissionen und erhöht gleichzeitig die Sicherheit und den Komfort der Anwender.

Weitere Informationen zur Challenge 2025 finden Sie unter www.challenge2025.eu.

Über die Challenge 2025 hinaus.

Wir sind davon überzeugt, dass es nicht nur darum geht, die Umwelt zu verschönern, sondern auch aktiv an ihrer Wiedergesundung mitzuwirken. Deshalb sind wir eine Partnerschaft mit Eden Reforestation Projects eingegangen und verpflichten uns, für jedes in Europa verkaufte EGO Gerät sowie für jedes Gerät, das für eine verlängerte Garantie registriert wird, einen Baum zu pflanzen. Eden Reforestation Projects unterstützt lokale Gemeinschaften und Projekt und schützt Ökosysteme auf der ganzen Welt.



Eden Reforestation Projects



EIN AKKU KONZIPIERT WIE KEIN ANDERER

Der einzigartige, patentierte 56V-ARC-Lithium™ Akku von EGO bietet die höchste Energiekapazität der Branche.

Unser Expertenteam hat die Akkutechnologie revolutioniert, um ein Optimum an Kraft und Leistung für Akkuwerkzeuge im Außenbereich zu liefern. Die 56-V-Akkus von EGO liefern mehr nutzbare Leistung als jeder andere Akku. Die acht Akkus in unserem Sortiment können flexibel mit jedem unserer Werkzeuge verwendet werden.

Der Schlüssel der Leistungsfähigkeit ist das intelligente Design.

Die innovative ARC-Form unseres 56-V-Akkus vergrößert die Oberfläche und platziert die Akkuzellen an der Außenfläche, um die Kühlung zu maximieren und Überhitzung zu vermeiden. Jede Akkuzelle ist vom einzigartigen EGO KeepCool™ Material umgeben, das Wärmeenergie absorbiert und die Zellen für längere Laufzeiten in ihrem optimalen Temperaturfenster hält. Software und Mikroprozessoren überwachen und optimieren dabei zusammen jede einzelne Zelle, um optimale Kraft und Leistung für jede Aufgabe zu liefern.

Superschnelles Aufladen.

Unser Engagement für Innovation bietet nicht nur die branchenweit höchste Energiekapazität in einer tragbaren Batterie. Es bedeutet auch, dass der EGO Power+ 56V-ARC-Lithium™ Akku beim Aufladen einer der schnellsten auf dem Markt ist.



Für weitere Informationen darüber, wie EGO Power+ Akkus funktionieren und was sie so revolutionär macht, laden Sie das Akku-FAQ-Dokument von unserer Webseite herunter.

egopowerplus.de/FAQdownload

EGO POWER+ ARC-LITHIUM™ AKKU, KONSTRUIERT FÜR MAXIMALE LEISTUNG

Der patentierte 56V-ARC-Lithium™ Akku managt nicht nur die Wärme, sondern maximiert auch die Kühlung.

Je länger ein Akku benutzt wird, je mehr Leistung man ihm abverlangt, desto wärmer wird er. Bei zu viel Wärme schaltet das Sicherheitssystem den Akku ab. Durch die Wärme zersetzen sich auch die Zellen mit der Zeit, was die Lebensdauer des Akkus verkürzt. Deshalb müssen Akkus effektiv abgekühlt werden, damit sich die Laufzeit und die Lebensdauer erhöhen.

Unsere Akkus wurden so konzipiert, dass sie auf drei innovative Arten effektiv kühlen:

Mechanisch – EGOs einzigartige bogenförmige ARC-Anordnung der Batteriezellen.

Chemisch – EGOs einzigartige KeepCool™ Technologie.

Elektronisch – EGOs branchenführendes intelligentes Energiemanagementsystem.



EGOs EINZIGARTIGES, BOGENFÖRMIGES ARC-DESIGN (ARC ENGL. FÜR BOGEN)

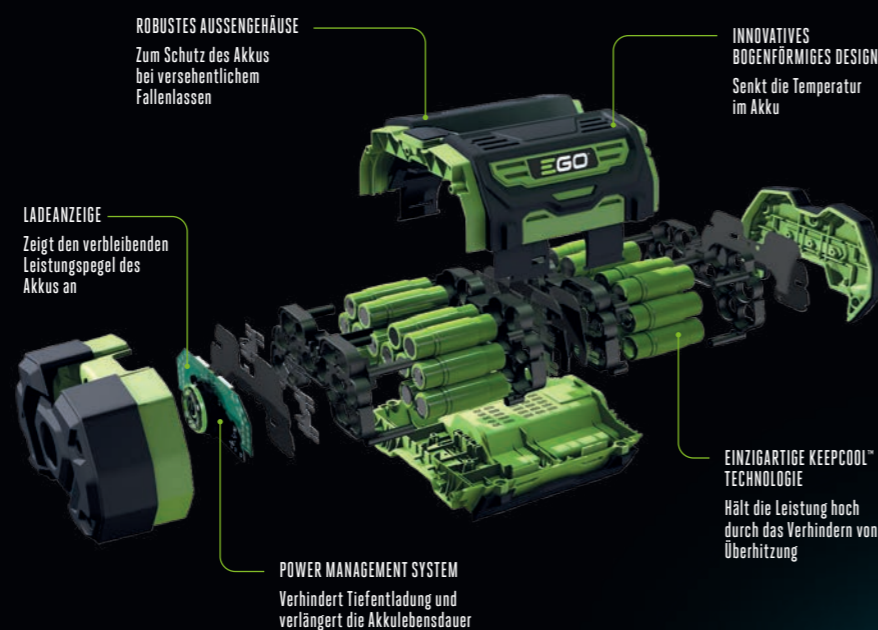
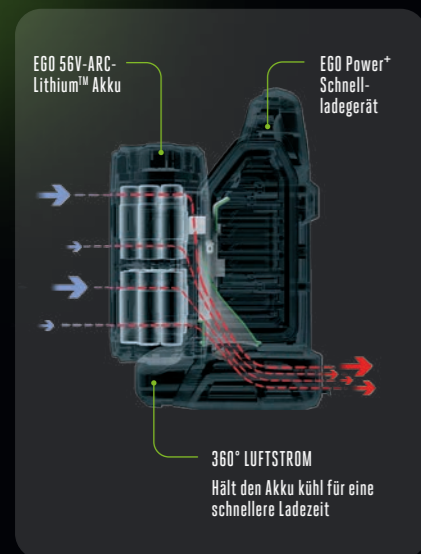

VERGRÖßERTE OBERFLÄCHE

Die Bogenform (ARC) des Akkus wurde sorgfältig entwickelt, um die Kühlung zu optimieren und eine Überhitzung zu vermeiden. Im Gegensatz zu „quaderförmigen“ Akkus sind die einzelnen Akkuzellen außenliegend positioniert. So kann Wärme von den Zellen weggeleitet werden.

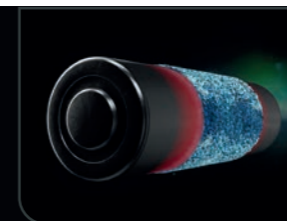

KEEP-COOL™ TECHNOLOGIE

Überhitzungen werden nicht nur durch das innovative ARC-Design verhindert. Der Akku bleibt noch auf eine andere intelligente Art und Weise kühl. Jede einzelne Zelle ist von unserem einzigartigen Phasenwechselmaterial KeepCool™ umgeben, das Wärmeenergie absorbiert und die einzelnen Zellen für längere Laufzeiten in ihrem optimalen Temperaturbereich hält.



INTELLIGENTE LEISTUNG

Leistung ohne Kontrolle ist nutzlos. Deshalb wird der EGO Power+ 56V-ARC-Lithium™ Akku kontinuierlich von der integrierten Software, den Mikroprozessoren und dem intelligenten Power-Management-System des Werkzeugs gesteuert. Sie überwachen und optimieren zusammen ständig jede einzelne Zelle, damit diese die beste Leistung, Ausdauer und Laufzeit bietet.



AUSSEN MONTIERTER AKKU

Im Gegensatz zu anderen Herstellern werden unsere Akkus auf der Außenseite unserer Werkzeuge angebracht. Sie befinden sich somit nicht eingesperrt im Innern, was bedeutet, dass sie kühler bleiben und damit länger Leistung liefern. Für ihre Sicherheit, ist die Elektronik durch eine Harzbeschichtung vor Staub und Feuchtigkeit geschützt. Zudem sind die Zellen in einem robusten gummierten Gehäuse untergebracht, das Stöße und Vibrationen absorbiert.

EIN AKKU, MEHR ALS 70 GERÄTE

Unser branchenführender 56V-ARC-Lithium™ Akku funktioniert mit allen EGO Power+ Werkzeugen und ebenfalls mit unserem Pro X Sortiment. Wählen Sie einfach Ihr Werkzeug aus, klicken Sie den Akku in das Gerät ein und legen Sie los – eine großartige Leistung und lange Laufzeiten sind garantiert.



EGO POWER+ RASENMÄHER

EGO POWER+ HECKENSCHEREN

EGO POWER+ TELESKOP-HOCHENTASTER



EGO POWER+ AUFSITZMÄHER



EGO POWER+ LAUBBLÄSER



EGO POWER+ SCHNEEFÄSEN



EGO POWER+ HOCHDRUCKREINIGER



EGO POWER+ LIFESTYLE



EGO POWER+ RASENTRIMMER UND FREISCHNEIDER



EGO POWER+ KETTENSÄGEN

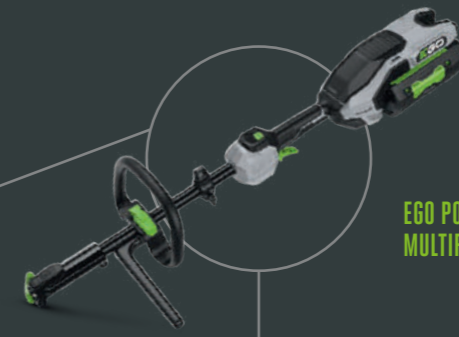

EGO POWER+ MULTIFUNKTIONSWERKZEUG



HECKENSCHEREN

HOCHENTASTER

RASENTRIMMER

FREISCHNEIDER

ROTOCUT

KANTENSCHNEIDER

BODENFRÄSE

KEHRBESEN

OLIVENSCHÜTTLER

SCHNEEFRÄSE



EGO POWER+ PRO X RASENMÄHER



EGO POWER+ PRO X LAUBBLÄSER



EGO POWER+ PRO X HECKENSCHEREN

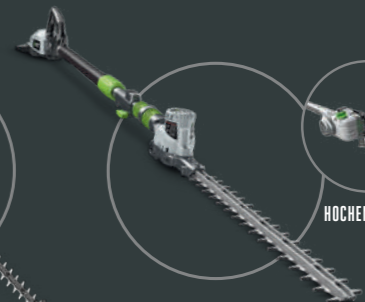

EGO POWER+ PRO X TELESKOPSYSTEM

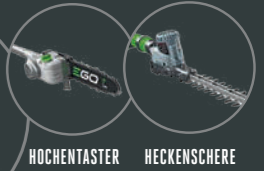

HOCHENTASTER

HECKENSCHERE



EGO POWER+ PRO X RASENTRIMMER



FREISCHNEIDER

ROTOCUT



EGO POWER+ PRO X KETTENSÄGEN



EGO POWER+ PRO X BAUMPFLEGE-KETTENSÄGE

DIE KRAFT, DIE BENZIN ÜBERTRIFFT

Wir stellen Ihnen das innovative EGO Power+ System des Akku-Spezialisten vor. EGO Power+ bietet benzingleiche Leistung, aber ohne Lärm, Aufwand und Abgase.

Unsere branchenführende 56V-ARC-Lithium™ Akkutechnologie bietet ein neues Leistungsniveau. Sie erhalten zuverlässig die Leistung, die Sie benötigen, um Ihre Aufgabe bis zum Schluss effizient durchführen. Mit beeindruckenden Lauf- und extrem kurzen Ladezeiten müssen Sie keinen leicht entflammaren Kraftstoff mehr kaufen oder lagern. Stattdessen erhalten Sie die Freiheit, emissionsfrei zu arbeiten. Für die totale Flexibilität passen alle EGO 56V-ARC-Lithium™ Akkus in jedes unserer Werkzeuge.* Einfach Akku einklicken und schon

kann es losgehen. Sobald Sie dieses revolutionäre kabellose System ausprobiert haben, werden Sie nichts anderes mehr benutzen wollen.

Unterstützung durch unser Service-Händler-Netzwerk.

EGO Händler können Ihnen bei der Auswahl der für Ihre Bedürfnisse am besten geeigneten Werkzeuge helfen, Sie persönlich beraten und einen Diagnoseservice anbieten, damit Ihre Werkzeuge über Jahre hinweg funktionsfähig bleiben. Mit einem landesweiten Netzwerk von EGO Service-Händlern, sind Sie nie zu weit entfernt von der Unterstützung, die Sie benötigen.



Branchenführende Garantien.

Privatanwender

Privatanwendern bieten wir eine Fünf-Jahres-Garantie für alle Werkzeuge und eine Drei-Jahres-Garantie für Akkus an, wenn die Produkte innerhalb von 30 Tagen nach dem Kauf registriert werden.**

Gewerbliche Anwender

Wir sind so sehr von der Leistung unserer Werkzeuge überzeugt, dass wir sogar gewerblichen Anwendern eine Drei-Jahres-Garantie für die Pro X Reihe und eine Zwei-Jahres-Garantie für die Professional Reihe anbieten. Voraussetzung dafür ist die Registrierung innerhalb von 30 Tagen nach dem Kauf.**

	WERKZEUGE		AKKUS	
	PRIVATANWENDER	GEWERBLICHE ANWENDER	PRIVATANWENDER	GEWERBLICHE ANWENDER
	5 JAHRE GERÄTE GARANTIE	1 JAHR GERÄTE GARANTIE	3 JAHRE AKKU GARANTIE	
	5 JAHRE GERÄTE GARANTIE	2 JAHRE GERÄTE GARANTIE	3 JAHRE AKKU GARANTIE	2 JAHRE AKKU GARANTIE
	5 JAHRE GERÄTE GARANTIE	3 JAHRE GERÄTE GARANTIE	3 JAHRE AKKU GARANTIE	3 JAHRE AKKU GARANTIE

* 12-V-Strauch-/Grasschere nicht kompatibel mit 56-V-Akkusystem.
** Für Mängel, die durch Material- oder Herstellungsfehler verursacht wurden. Dies gilt nicht für Verschleiß. Die vollen Geschäftsbedingungen finden Sie auf unserer Website.

SCHON HEUTE UMSTEIGEN

Das EGO Power+ System übertrifft die Leistung von Benzinern, ohne deren Nachteile zu haben. Es ist einfacher, sauberer, leiser – und mit weniger Vibrationen auch angenehmer in der Anwendung. Geringere Betriebs- und Wartungskosten bedeuten, dass der Wechsel zu EGO Power+ langfristig zu Einsparungen führt. Die hochmoderne Akkutechnologie bietet optimale Kraft und Leistung für jedes Werkzeug und jede Arbeit. Und da sie während des Einsatzes keine Emissionen verursacht, wird die Umwelt geschont.



WARUM VON BENZIN ZU EGO POWER+ WECHSELN?



ÜBERLEGENE AKKU-TECHNOLOGIE

Unsere branchenführenden 56V-ARC-Lithium™ Akkus liefern intelligente, langanhaltende, bezugleiche Leistung für alle EGO Geräte



NIEDRIGERE BETRIEBSKOSTEN

Die Betriebskosten eines EGO Power+ Werkzeugs in einem Monat entsprechen in etwa dem, was ein 2-Takt-Gerät an einem Tag kostet*



BESSER FÜR DIE UMWELT

Unser 56V-ARC-Lithium™ Akku, der eine mit benzinbetriebenen Geräten vergleichbare Leistung bietet, verursacht keine Abgase und ist in der Handhabung völlig unkompliziert



ZUSAMMENKLAPPBARES DESIGN FÜR EINFACHE AUFBEWAHRUNG

Im Gegensatz zu großen, schweren Benzinrasenmähern ermöglicht die klappbare Konstruktion der EGO Power+ Akku-Rasenmäher eine einfache Aufbewahrung sowie Reinigung und einen mühelosen Transport



BESSER FÜR DIE GESUNDHEIT

EGO Power+ Werkzeuge produzieren stets deutlich weniger Lärm und Vibrationen als herkömmliche benzinbetriebene Werkzeuge



ZEIT SPAREN

Keine Fahrten zur Tankstelle mehr. Das Schnellladergerät von EGO "tankt" Akkus in nur 30 Minuten wieder auf



EINFACHE EINRICHTUNG UND INBETRIEBNAHME

Kein Einfüllen von Benzin, mit EGO Power+ einfach den Akku einklicken und los geht's



KEINE LAGERUNG VON BENZIN

Kein gefährlicher Treibstoff mehr im Schuppen, keine Dämpfe – mehr Platz für andere Dinge

*Basierend auf einem durchschnittlichen täglichen Verbrauch von 3 Litern Kraftstoffgemischs pro Tag.

NEU FÜR 2024

UNSERE NEUESTEN INNOVATIONEN

Die Produktpalette 2024 setzt einmal mehr neue Maßstäbe in Sachen Innovation und erweitert die Kategorien Aufsitzmäher und Pro X.

Jedes neue Produkt basiert auf der unübertroffenen ARC-Lithium™ Technologie von EGO. Sie bietet die Kraft, noch größere und schwierigere Aufgaben zu bewältigen, und das mit denselben beeindruckenden Lauf- und Ladezeiten wie bisher.

TR3800E-B
98 CM RASENTRAKTOR MIT FANGFUNKTION
SEITE 51



TR4200E-S
107 CM RASENTRAKTOR MIT SEITENAUSWURF
SEITE 51



HPW2000E
HOCHDRUCKREINIGER
SEITE 125



CS1410E
35 CM KETTENSÄGE
SEITE 60



PAD1800E
180 W NEXUS ESCAPE SPANNUNGSWANDLER
SEITE 126



LT0300E
PRISMA-SCHNITTWERFER
SEITE 129

CS2000E
50 CM KETTENSÄGE
SEITE 61



LMX5300SP
RASENMÄHER
SEITE 45



LBPX8000
RÜCKEN-LAUBBLÄSER
1.360 M³/H
SEITE 103



CSX5000
50 CM KETTENSÄGE
SEITE 62



STX4500
RASENTRIMMER/
FREISCHNEIDER MIT
RUNDGRIFF
SEITE 79



BCX4500
RASENTRIMMER/
FREISCHNEIDER
MIT MÄHLENKER
SEITE 79



HTX5300-PA
53 CM LANGSTIELIGE
STAB-HECKENSCHERE
MIT GELENKKOPF
SEITE 93



HTX5300-P
53 CM KURZSTIELIGE
STAB-HECKENSCHERE
SEITE 93

PGX3000D 3-PORT-LADEVERTEILER



PGX1600E-H
1600-W-LADEGERÄT



PGX1400PB PGX POWERBANK



NETZUNABHÄNGIGES LADEN VOR ORT UND MEHRFACH-LADESYSTEME
SEITE 32 UND 33

WÄHLEN SIE DAS RICHTIGE WERKZEUG FÜR JEDE AUFGABE

Das EGO Gartengeräte-Sortiment ist so konzipiert, dass es für jeden Einsatz im Freien das richtige Werkzeug mit herausragender Leistung bietet – und immer das richtige Gleichgewicht zwischen Kraft und Benutzerfreundlichkeit für private und gewerbliche Anwender sowie Spezialisten.

EGO kombiniert seine einzigartige kabellose ARC-Lithium™ Technologie mit dem besten ergonomischen Design seiner Klasse, um höchste Leistung und Effizienz bei der Arbeit im Freien zu gewährleisten.

Intelligenter und gesünder arbeiten.

Jeder EGO Akku passt in jedes EGO Werkzeug (siehe Seiten 8–9), sodass Sie die richtige Kombination für Ihre Aufgabe wählen können:

- Wir bieten acht handgeführte Akkus und einen rückentragbaren Akku. So können Sie für jede Aufgabe das optimale Verhältnis von Leistung und Gewicht wählen.
- Optionen für Gürtel und Rücken für leichteres Arbeiten.
- Rückentragbare Akkuoptionen für die anspruchsvollsten Arbeiten bei jedem Wetter.

Mit den EGO Gartengeräten können Sie sauberer, leiser und sicherer arbeiten. EGO liefert die Kraft von Benzin, ohne die Emissionen, Lautstärke und Vibrationen, die mit benzinbetriebenen Produkten verbunden sind – besser für Sie und besser für die Umwelt.

Die beste Akku-Performance von den Akku-Spezialisten.

Unsere Ergebnisse sprechen für sich. Unsere durchschnittliche Produktbewertung liegt bei **4,5 von 5 Sternen**.



SUPER ROBUSTE, SUPER LEISTUNGSSTARKE SERIE FÜR DEN PROFI UND DEN SPEZIALISTEN



Ein super robustes, super leistungsstarkes Sortiment an Werkzeugen für Garten-Landschaftsbauer, Bauhöfe und Spezialisten.

Die EGO Power+ Pro X Serie ist für die tagtäglichen, kräftezehrenden Arbeiten unter herausfordernden Bedingungen entwickelt worden. Ergonomisches Design trifft bei der Pro X Serie auf unübertroffene Kraft und Leistung. Diese Werkzeuge verschieben die Grenzen der Akkutechnologie – mit einer Kraft und Leistung, die benzinbetriebene Äquivalente übertreffen. Die auf absolute Langlebigkeit ausgelegte Pro X Serie bietet ein sauberes, leises, sicheres und produktives Arbeiten.



PROFESSIONAL

ROBUSTE WERKZEUGE FÜR GROSSE GÄRTEN UND DEN PROFESSIONELLEN EINSATZ



Ein Sortiment, das für den schweren Einsatz konzipiert ist und sich perfekt für Garten- und Landschaftsbau-Profis eignet.

Die EGO Power+ Professional Serie ist ideal für den täglichen Gebrauch und bietet Ihnen den entscheidenden Vorteil, wenn Sie sich über einen längeren Zeitraum härteren Aufgaben stellen müssen. Dieses Sortiment umfasst zusätzliche Funktionen, die größere Gartenpflegearbeiten erleichtern. Ob bei der Arbeit in einem großen Garten oder bei gewerblichen Aufträgen – Sie können sich darauf verlassen, dass die EGO Power+ Professional Werkzeuge leistungsstark, langlebig und robust sind.



BENZINGLEICHE LEISTUNG FÜR PRIVATE ANWENDER



Ein komplettes Sortiment an Akku-Gartengeräten für den Außenbereich – ideal für den regelmäßigen Hausgebrauch.

EGO Power+ Geräte sind für den regelmäßigen Einsatz im heimischen Garten konzipiert. Die EGO Power+ Geräte bieten dem privaten Anwender benzingleiche Leistung ohne Lärm, Aufwand und Abgase. Mit der herausragenden Leistungsfähigkeit von EGO können Sie jede Gartenaufgabe mit Leichtigkeit bewältigen.

NEU FÜR 2024

UNABHÄNGIGE ENERGIE FÜR DEN GANZEN TAG

In einer Welt, die sich ständig weiterentwickelt, ändern sich auch die Anforderungen an das Outdoor-Equipment.

In den letzten Jahren haben akkubetriebene Outdoor-Geräte an Beliebtheit gewonnen. Allerdings gibt es immer noch Bedenken hinsichtlich der Robustheit und Leistung im Vergleich zu herkömmlichen benzinbetriebenen Maschinen. Diese Zweifel hat EGO mit seinem zukunftsweisenden Sortiment an akkubetriebenen Gartengeräten und Ladelösungen endgültig ausgeräumt. Mit dem Fokus auf sensationeller Leistung, flexibler Schnellladung und nahtloser Konnektivität durch IoT und Flottenmanagementsysteme, revolutioniert EGO die Art und Weise, wie Profis Aufgaben im Freien angehen.

Die härtesten Werkzeuge für die härtesten Aufgaben.

Die neuen Pro X Geräte von EGO wurden für den anspruchsvollen professionellen Einsatz unter härtesten Bedingungen entwickelt. Spezielle Konstruktionsmerkmale wie Kohlefaserkomponenten, Antriebswellen aus Stahl, robuste Getriebe und Mähdecks aus Aluminiumguss sorgen für Festigkeit, Stabilität und Haltbarkeit unter extremen Bedingungen. Und mit der branchenführenden Akkuleistung von EGO übertrifft jedes Gerät die Leistung seiner benzinbetriebenen Pendanten.

Zu den Produktneuheiten für 2024 gehören der neue Pro X Mäher, die Pro X Kettensäge, die Pro X Freischneider, das Pro X Rückengebläse sowie die Pro X Heckenscheren mit langer und kurzer Reichweite. Alle sind für komfortables, hartes Arbeiten den ganzen Tag über gemacht.

Ganztägige Akkuleistung für Profis.

Das Herzstück der neuen, erweiterten Pro X Reihe ist der neue PGX Power Hub, der flexible Ladelösungen für die individuellen Bedürfnisse der Nutzer bietet. Ob in der Werkstatt, im Fahrzeug oder sogar mitten im Wald – EGO hat die Lösung. Der EGO PGX Power Hub kann bis zu 70 Akkus über Nacht aufladen und sorgt dafür, dass die Sorge um die Laufzeit der Vergangenheit angehört. So ist professionelles Arbeiten den ganzen Tag über kein Problem mehr.

Bleiben Sie in Verbindung.

Mit der neuen EGO Connect App und der Wireless/Bluetooth®-Konnektivität ist es einfach, große Werkzeugflotten aus der Ferne zu verwalten, einschließlich der Kontrolle der Werkzeugaufladung, der Werkzeugnutzung im Laufe der Zeit, der Werkzeugwartungszeiten und der Firmware-Upgrades.



**Superschnelles
tragbares Akkuladesystem
für Vor-Ort-Laden**

PGX1400PB
PGX POWERBANK



**Ladesystem lädt
über Nacht mehr als
250 Ah Energie auf**

PGX1400PB
DC-DC-Schnellladegerät

**Nächste Generation Pro X
Werkzeugpalette**





MINIMUM AN VIBRATIONEN, LÄRM **UND KOSTEN**

EGO Werkzeuge bieten die Leistung von benzinbetriebenen Gartengeräten ohne die physischen Belastungen, ohne den Lärm und ohne die Vibrationen.

Die Entscheidung für die vibrationsarmen Akkugeräte von EGO hilft, das Risiko des Hand-Arm-Vibrationssyndroms (HAVS) zu vermeiden. Dieses auch als "Weißfingerkrankheit" bekannte Syndrom kann schmerzhafte und behindernde Störungen der Blutgefäße, Nerven und Gelenke verursachen.

Komfortabel für den ganztägigen Gebrauch.

Mit einem laufruhigen bürstenlosen Motor und weniger beweglichen Teilen sind alle EGO Werkzeuge so konzipiert, dass sie mit geringen Vibrationen arbeiten, die oft unter dem Expositionsauslöswert (EAV) von 2,5 m/s² und weit unter dem Expositionsgrenzwert (ELV) liegen. So können die Anwender den ganzen Tag über bequem arbeiten.

Leisere Arbeitsbedingungen.

Tägliches Arbeiten mit lauten benzinbetriebenen Werkzeugen kann zu erhöhtem arbeitsbedingtem Stress, Hörverlust und Tinnitus – einem ständigen Klingeln in den Ohren – führen. EGO Werkzeuge sind viel leiser als benzinbetriebene Alternativen und verringern das Risiko eines erhöhten Stressniveaus und eines möglichen Hörverlusts bei langfristiger Nutzung.

KOSTENVERGLEICH BENZIN VS. **EGO POWER⁺**

Basierend auf einem Kunden, der drei Geräte aus dem Pro X Sortiment kauft – die Heckenschere HTX7500, den Rasentrimmer STX3800, den Laubbläser LBX6000, das Rückentrageschirr und das Schnell-Ladegerät gegenüber gleichwertigen benzinbetriebenen Geräten und Kraftstoff.

BENZIN		PRO X SORTIMENT	
ANSCHAFFUNGSKOSTEN IM ERSTEN JAHR		ANSCHAFFUNGSKOSTEN IM ERSTEN JAHR	
	WERKZEUGE 2.083,00 €		WERKZEUGE 1.267,00 €
	WARTUNG 359,99 €		AKKUS & LADEGERÄTE 1.286,00 €
	KRAFTSTOFF 1.247,82 €		STROMKOSTEN 56,51 €
KOSTEN IM ERSTEN JAHR <small>Beinhaltet den Kauf der Werkzeuge</small>	3.330,82 €	2.609,51 € <small>Beinhaltet den Kauf der Werkzeuge</small>	721,31 € <small>Einsparung im ersten Jahr</small>
KOSTEN IM ZWEITEN JAHR <small>Kraftstoff und Wartung</small>	1.671,82 €	58,22 € <small>Nur Ladekosten</small>	1.613,60 € <small>Einsparung im zweiten Jahr</small>
KOSTEN IM DRITTEN JAHR <small>Kraftstoff und Wartung</small>	1.739,12 €	59,98 € <small>Nur Ladekosten</small>	1.679,14 € <small>Einsparung im dritten Jahr</small>
KOSTEN IM VIERTEN JAHR <small>Kraftstoff und Wartung</small>	1.809,87 €	61,80 € <small>Nur Ladekosten</small>	1.748,07 € <small>Einsparung im vierten Jahr</small>
KOSTEN IM FÜNFTEN JAHR <small>Kraftstoff und Wartung</small>	1.884,25 €	63,67 € <small>Nur Ladekosten</small>	1.820,58 € <small>Einsparung im fünften Jahr</small>
GESAMTKOSTEN	10.435,88 €	2.853,18 €	7.582,70 € <small>EINSPARUNG NACH FÜNF JAHREN MIT AKKU-TECHNOLOGIE</small>

• Die geschätzten Kosten basieren auf dem Kauf einer Heckenschere HTX7500, eines Rasentrimmers STX3800 und eines Laubbläfers LBX6000 sowie des Rückentrageschirrs und des Schnell-Ladegeräts für den Betrieb aller drei Geräte gegenüber gleichwertigen benzinbetriebenen Geräten und Kraftstoff.
• Kraftstoffverbrauch – diese Maschinen laufen 6 Stunden pro Tag an 170 Tagen im Jahr (gewerblicher Einsatz).

DAS NONPLUSULTRA AN FLEXIBILITÄT

Die EGO Pro X Serie definiert das Thema professionelle Akkugeräte neu und bietet ein Maximum an Flexibilität und eine breite Auswahl. Damit der Profi immer so arbeiten kann, wie es ihm am besten passt, ist jedes Pro X Gerät mit allen EGO Akkuoptionen* kompatibel – ultimative Effizienz für jede Arbeit und jede Aufgabengröße. Mit dem EGO Pro X Rückentraggestell kann das Gewicht des Akkus bei Bedarf umverteilt werden. Der EGO Pro X rückentragbare Akku ist für langdauernde Aufgaben die richtige Wahl.



4-AH-AKKU,
224 WH, 1P



2.5-AH-AKKU,
140 WH, 1P



4-AH-AKKU,
224 WH, 2P



4-AH-AKKU,
224 WH, 2P



7.5-AH-AKKU,
420 WH, 3P



6-AH-AKKU,
336 WH, 3P



12-AH-AKKU,
672 WH, 4P



10-AH-AKKU,
560 WH, 4P



EGO POWER+ PRO X
RÜCKENTRAGBARER
AKKU 1568 WH



EGO POWER+ PRO X
RÜCKENTRAGEGESTELL



EGO POWER+ PRO X
AKKU-GÜRTELHALTER



EGO POWER+ PRO X
RÜCKEN-LAUBBLÄSER



EGO POWER+
PRO X
LAUBBLÄSER



EGO POWER+ PRO X
HECKENSCHEREN



EGO POWER+ PRO X
BAUMPFLEGE-KETTENSÄGE



EGO POWER+ PRO X
RASENMÄHER



EGO POWER+ PRO X
RASENTRIMMER/FREISCHNEIDER

FREISCHNEIDER ROTOCUT



EGO POWER+ PRO X
TELESKOPSYSTEM

HOCHENTASTER HECKENSCHERE



EGO POWER+ PRO X
KETTENSÄGE

*Für eine optimale Arbeitseffizienz sind der EGO Pro X Rasenmäher und der EGO Pro X Rückenbläser nicht mit dem EGO Rückenakku, dem EGO Rückentraggestell oder dem EGO Gurthalter kompatibel.

EGO[™]
POWER⁺ AKKUS & LADEGERÄTE

MIT EINER LEISTUNGSSTÄRKE, DIE BENZINBETRIEBENE GERÄTE
ÜBERTRIFFT, BIETET UNSER INNOVATIVES SORTIMENT AN AKKUS
UND LADEGERÄTEN ALL DIE LEISTUNG, DIE SIE BENÖTIGEN.





Für weitere Informationen darüber, wie EGO Power+ Akkus funktionieren und was sie so revolutionär macht, laden Sie das Akku-FAQ-Dokument von unserer Webseite herunter.

egopowerplus.de/FAQdownload



BA1400T
2.5-AH-AKKU, 140 WH, 1P

AUSREICHEND POWER FÜR JEDEN JOB

EGO Power+ 56V-ARC-Lithium™ Akkus.

Von der leichtesten 2,5 Ah bis zur größten 12 Ah Kapazität – mit zunehmender Größe der Akkus steigen auch die Stromkapazität und die Laufzeit. Für welches Modell Sie sich auch entscheiden, unsere Akkus wurden alle für eine optimale Leistung entwickelt und so konstruiert, dass sie zu allen EGO Werkzeugen passen*.



BA2800T
5-AH-AKKU, 280 WH, 2P



BA2240T
4-AH-AKKU, 224 WH, 1P



BA2242T
4-AH-AKKU, 224 WH, 2P



BA3360T
6-AH-AKKU 336 WH, 3P



BA4200T
7.5-AH-AKKU, 420 WH, 3P



BA5600T
10-AH-AKKU, 560 WH, 4P



BA6720T
12-AH-AKKU, 672 WH, 4P

*Für handgeführte Akkus.
12-V-Strauch-/Grasschere nicht kompatibel mit 56V-ARC-Lithium™ Akkusystem.

KOMFORTABLER DAUEREINSATZ

Die ergonomischen EGO Power+ Rückentragestelle und das Gurtholster sind die bequemsten Möglichkeiten, die branchenführende Leistung von EGO zu genießen. Sie verteilen das Gewicht gleichmäßig und sorgen so für eine einfachere und bequemere Arbeitsweise.



Abbildung zeigt Kit BH1001



BH1000 RÜCKENTRAGEGESTELL FÜR HANDGEFÜHRTE AKKUS

Der BH1000 ist ideal, um das Gewicht des Akkus von Ihren Armen weg auf den Rücken zu verlagern. Dies sorgt für eine größere Stabilität und mehr Komfort, besonders, wenn größere Akkus über einen längeren Zeitraum verwendet werden.

BHX1000 PRO X RÜCKENTRAGEGESTELL

Der BHX1000 wurde für Profis entwickelt und bietet bei gemeinsamer Verwendung mit dem Schultergurt AFH1500 (separat oder als Teil eines Kits geliefert) den ganzen Tag lang einen außergewöhnlich hohen Benutzerkomfort. Der BHX1000 ist mit der Pro X Serie kompatibel und kann mit dem ADB1000 Adapter mit allen EGO Werkzeugen verwendet werden. Der AFH1500 Schultergurt (separat erhältlich) ist mit dem BHX1000 und dem rückentragbaren Akku BAX1500 Pro X kompatibel.

ABH3000 PRO X AKKU-GURTHOLSTER, KABEL UND STROP

Das Gurtholster ist für die Aufnahme des EGO Akkus konzipiert, der perfekt auf die EGO Power+ Pro X Baumpflege-Kettensäge abgestimmt ist. Sie liefert optimales Drehmoment und beste Leistung für professionelle Baumpfleger. Das Akkukabel ist im Sicherheits-Strop integriert und lässt sich mit dem Gürtel oder Klettergurt verbinden. Damit Sie und Ihr Team in den Bäumen sicher unterwegs sind.

	BH1000	BHX1000	ABH3000
ANSCHLUSSMETHODE	Schnelles Ein- und Ausstecken bei EGO Power+ Pro X Werkzeugen. Adapter ADB1000 für alle anderen EGO Power+ Werkzeuge	Schnelles Ein- und Ausstecken bei EGO Power+ Pro X Werkzeugen. Adapter ADB1000 für alle anderen EGO Power+ Werkzeuge	Schnelles Ein- und Ausstecken bei EGO Power+ Pro X Werkzeugen. Adapter ADB1000 für alle anderen EGO Power+ Werkzeuge
TRAGEGRIFF	Ja	Ja	Nein – am Gürtel oder Gurtzeug befestigt
HÜFTPOLSTER FÜR FREISCHNEIDER	AHP1300 (optional)	AHP1500 (optional)	Nein
LAGERUNG IN SENKRECHTER POSITION	Ja	Ja	Nein
GEWICHT OHNE AKKU	2,2 kg	2,9 kg	1,1 kg
GARANTIE FÜR PRIVATANWENDER	3 Jahre	3 Jahre	3 Jahre
GARANTIE FÜR GEWERBLICHE ANWENDER	2 Jahre	3 Jahre	3 Jahre
ALS KIT VERFÜGBAR	BH1001: Inklusive Gurtzeug und Adapter	BHX1000-K0002: Inklusive Gurtzeug, Hüftgurt und Adapter	-

HÖCHSTER KOMFORT FÜR HÖCHSTE PRODUKTIVITÄT

Verbinden Sie Ihre EGO Power+ Geräte mit unserem rückentragbaren Akku.

Die perfekte Balance zwischen extrem hoher Laufzeit und Benutzerkomfort. Das ergonomische Design des rückentragbaren ARC-Lithium™ Akkus BAX1500 von EGO ermöglicht ein bequemes Arbeiten den ganzen Tag lang. Der Akku kann vom Tragegurt abgenommen werden und ist mit allen EGO Geräten kompatibel.

Entwickelt für maximale Leistung, gebaut für Langlebigkeit.

Der rückentragbare Akku von EGO Power+ unterstützt Sie einen ganzen Arbeitstag lang mit Leistung*. Die hochwertigen Zellen, mit hoher Leistung und hoher Energiedichte, bieten über 1.000 Ladezyklen. Und dank der schnellen Ladefunktion sind sie in nur 3,5 Stunden wieder voll aufgeladen.



	BAX1500
KAPAZITÄT	1568 Wh mit 56 V Spannung
VERBINDUNGSMETHODE	Robuster Stecker
AKKUGEWICHT	9,0 kg ohne Gurt
GURT	Separat oder als Teil eines Kits geliefert
WETTERSCHUTZ	IP56
LADEVORGANG	CHX5500E
LEBENSDAUER	Mehr als 1000 Zyklen
GARANTIE FÜR PRIVATANWENDER	3 Jahre
GARANTIE FÜR GEWERBLICHE ANWENDER	3 Jahre
ALS KIT VERFÜGBAR	BAX1501: Inklusive Rückenakku, Gurtzeug und Adapter



BAX1500 PRO X RÜCKENTRAGBARER AKKU

Der EGO Pro X Rückenakku liefert die Leistung und die Laufzeiten, die Sie für anspruchsvolle Aufgaben benötigen. Und das alles ohne Lärm, Abgase und Vibrationen. Der BAX1500 eignet sich für die extremsten Wetterbedingungen und sein robustes Gehäuse ist so konstruiert, dass es Stürze und Stöße übersteht.

HOHE LEISTUNG, VIELE VORTEILE

KOMPATIBEL MIT JEDEM
EGO POWER+ WERKZEUG

EXTREME AKKU-
LEBENSDAUER

ABNEHMBARER AKKU,
GURT WECHSELBAR

GESÜNDER ARBEITEN

Ohne Zerrungen, Muskel- oder Gelenkbeschwerden und Emissionen.

KOSTENEFFIZIENZ

Mit dem Kauf und dem Betrieb der Pro X Heckenschere, dem Rasentrimmer und dem Laubbläser sparen Sie in fünf Jahren mehr als 7.500 Euro im Vergleich zu benzinbetriebenen Pendants. Die Kosten wurden geschätzt bei Betriebszeiten von sechs Stunden pro Tag, 170 Tage im Jahr.



*Je nach Werkzeug und auf der Grundlage eines 8-Stunden-Arbeitstages.

BRANCHENFÜHRENDE LADEZEITEN

Die EGO Power+ Ladegeräte sorgen dafür, dass Sie länger arbeiten und schneller Ihre Akkus aufladen können. Mit einer Ladezeit von weniger als 30 Minuten für den 2,5-Ah-Akku – das neue CH7000E-T verkürzt die Ladezeiten extrem, so können Sie sich schneller wieder auf Ihre eigentliche Aufgabe konzentrieren.

Das innovative Lüftergekühlte System ermöglicht einen sofortigen Ladebeginn und ein schnelleres Ende des Ladevorgangs. Das intelligente Akku-Steuerungssystem überwacht ständig die Leistung und Temperatur jeder Zelle, um die effizienteste und schnellste Ladung zu gewährleisten.



CH7000E-T 700 W RAPID+ LADEGERÄT

Mit einer beeindruckenden Ladezeit von unter 30 Minuten für den 2,5-Ah-Akku verfügt dieses Ladegerät über eine integrierte LED-Ladeanzeige und ein intelligentes Akkukontrollsystem. Dieses Lüftergekühlte Ladegerät bietet die effizienteste Ladung, die möglich ist.

CH3200E 320 W SCHNELL-LADEGERÄT

Mit einer Ladezeit von nur 35 Minuten für den 2,5-Ah-Akku ist unser leichtes Ladegerät ebenfalls ein echtes Kraftpaket. Dieses Lüftergekühlte Ladegerät ist mit einem intelligenten Akkukontrollsystem ausgestattet und verfügt über eine integrierte LED-Ladeanzeige für eine klare Akkudiagnose.



CH5500E SCHNELL-LADEGERÄT

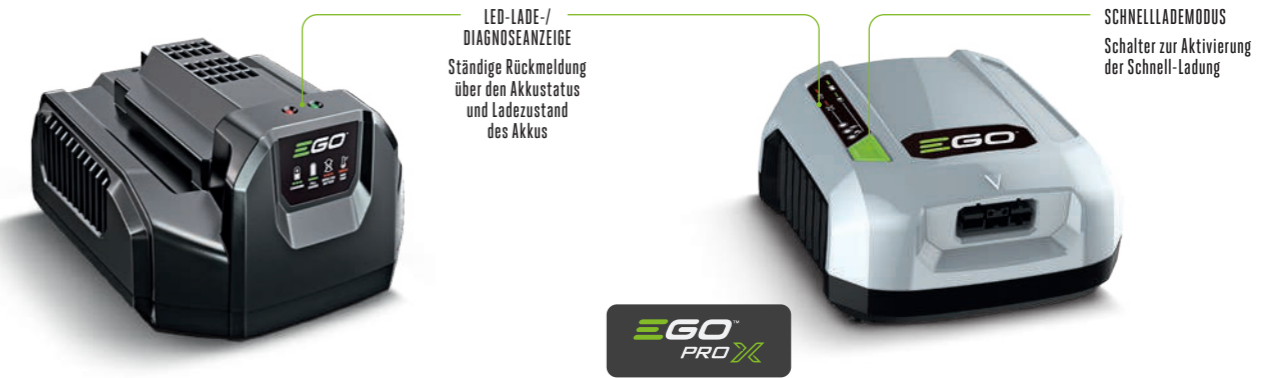

CH2100E STANDARDLADEGERÄT

CHX5500E PRO X LADEGERÄT

Zur Verwendung mit BAX1500 Pro X rückentragbarem Akku.

LEISTUNGSSTATISTIKEN

AKKU-MODELL	BA1400T	BA2240T/ BA2242T	BA2800T	BA3360T	BA4200T	BA5600T	BA6720T	BAX1500
AKKU (Ah)	2,5 Ah	4,0 Ah	5,0 Ah	6,0 Ah	7,5 Ah	10,0 Ah	12,0 Ah	28,0 Ah
KAPAZITÄT (Wh)	140 Wh	224 Wh	280 Wh	336 Wh	420 Wh	560 Wh	672 Wh	1568 Wh bei 56 V Spannung
LADEZEITEN	SCHNELLADEGERÄT: CH5500E	30 min	30 min	40 min	45 min	60 min	70 min	80 min
	STANDARDLADEGERÄT: CH2100E	50 min	80 min	100 min	120 min	145 min	190 min	220 min
	PRO X LADEGERÄT: CHX5500E	-	-	-	-	-	-	-
	320 W SCHNELL-LADEGERÄT: CH3200E	35 min	55 min	70 min	80 min	100 min	130 min	160 min
700 W RAPID+ LADEGERÄT: CH7000E-T	<30 min	<30 min	30 min	35 min	45 min	60 min	75 min	-
GEWICHT	1,2 kg	1,9 kg / 2,2 kg	2,2 kg	2,6 kg	2,8 kg	3,4 kg	3,6 kg	9,0 kg
GARANTIE FÜR PRIVATANWENDER	3 Jahre	3 Jahre	3 Jahre	3 Jahre	3 Jahre	3 Jahre	3 Jahre	3 Jahre
GARANTIE FÜR GEWERBLICHE ANWENDER	2 Jahre	2 Jahre	2 Jahre	2 Jahre	2 Jahre	2 Jahre	2 Jahre	3 Jahre



LED-LADEANZEIGE

WANDMONTAGE



ENTWICKELT ZUM AUFLADEN VON EGO Z6 AUFSTIHMÄHERN, EGO TRAKTOREN UND DEM MULTI-PORT-LADEKOFFER



KÜHLGEBLÄSE

HAKEN FÜR LADEKABEL



**CHV1600E
1600 W LADEGERÄT**

Das EGO Professional 1600-W-Ladegerät kann sechs 10-Ah-ARC-Lithium™ Akkus in nur drei Stunden aufladen. Es ist für den Multiport-Ladegerät, die Z6 Aufsitzmäher und die Traktoren von EGO konzipiert.



**ACA1000
LADEADAPTER**

Mit dem Ladeadapter können Sie den Multiport-Ladegerät ebenfalls mit den 550-W- oder 700-W-Schnell-Ladegeräten verwenden.



**LÄDT SECHS
HANDGEFÜHRTE EGO
AKKUS GLEICHZEITIG**

Mit dem Multiport-Ladegerät aus der Professional Serie von EGO laden Sie bis zu sechs handgeführte Akkus von EGO gleichzeitig – ideal für professionelle Anwender.

Das intelligente Energiemanagement von EGO lädt zuerst die Akkus mit dem niedrigsten Ladezustand und bringt dann alle Akkus mit der gleichen Geschwindigkeit auf den vollen Ladezustand. Mit dem 1600-W-Ladegerät können sechs 10-Ah-Akkus in nur drei Stunden aufgeladen werden.



SCHARNIERDECKEL ALS WETTERSCHUTZ

PASSEND FÜR ALLE HANDGEFÜHRTE ARC-LITHIUM™ AKKUS VON EGO

ZUSÄTZLICHER STAU-RAUM

LÄDT GLEICHZEITIG BIS ZU SECHS EGO AKKUS

AUF RÄDERN FÜR DEN EINFACHEN TRANSPORT

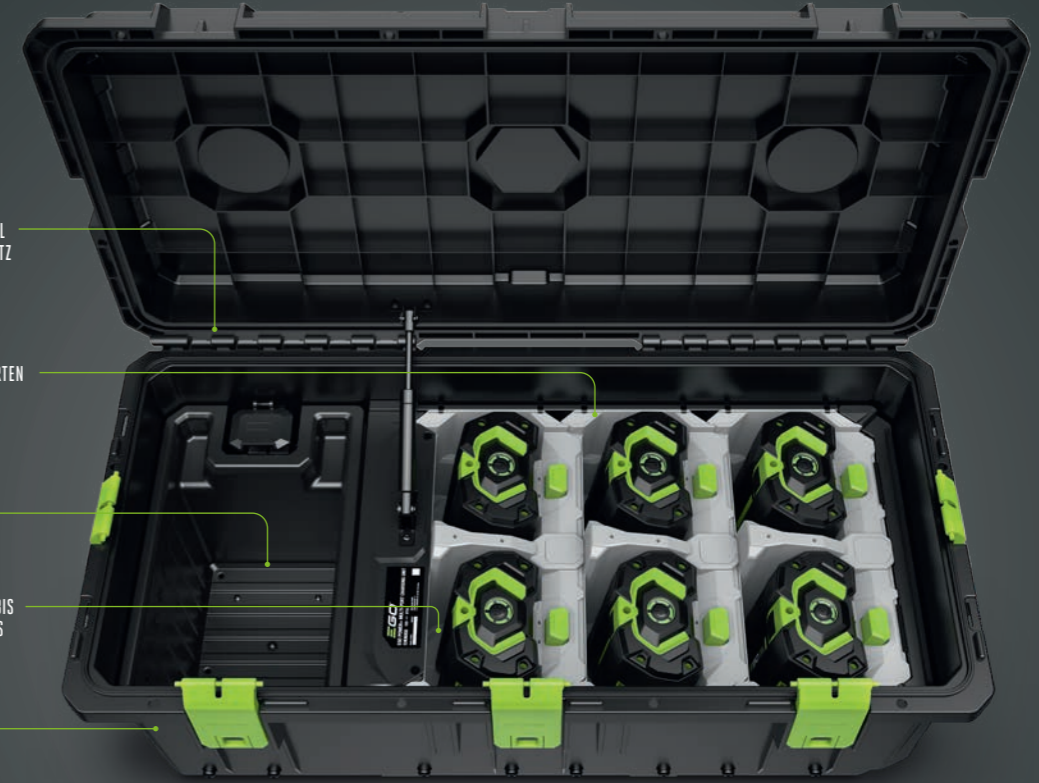

**CHU6000-K0004
MULTI-PORT-LADEKOFFER**

Inklusive CHV1600 1600-W-Ladegerät.



**CHU6000
MULTI-PORT-LADEKOFFER**

Der Multiport-Ladegerät kann direkt mit dem EGO CHV1600 1600-W-Ladegerät oder mit dem EGO 550-W-Schnellladegerät verwendet werden (siehe Seite 29), sofern es mit dem ACA1000 EGO Ladeadapter kombiniert wird.



VERGLEICHENDE LADEZEITEN

1600-W-LADEGERÄT mit Koffer	6 x 10-Ah-Akkus	~3 Stunden
550-W-SCHNELLLADEGERÄT & LADEADAPTER mit Koffer	6 x 10-Ah-Akkus	~8 Stunden



NEU FÜR 2024

DER DURCHBRUCH GANZTÄGIGE LEISTUNG

Das Herzstück des neuen EGO Pro X Ladesystems ist eine mobile, superschnell ladende Powerbank, die die Pro X Geräte den ganzen Tag über einsatzbereit hält.

In Kombination mit dem neuen EGO PGX Power Hub können mehr als 250 Ah über Nacht aufgeladen werden – bereit für den nächsten Arbeitstag.

Der EGO Pro X Power Hub verfügt über IoT-Bluetooth- und WiFi-Konnektivität, um alle Informationen zu liefern, die für die Verwaltung einer Flotte von Pro X Geräten erforderlich sind. So überblicken Sie die Daten von allen aktivierten EGO Produkten und physisch angeschlossener Ladepерipherie.

Das PGX 1600-W-Ladegerät ist so konzipiert, dass es an reguläre Haushaltssteckdosen angeschlossen werden kann. Für die Installation müssen somit keine elektrischen Umbauten erfolgen.



EGO
PRO X

PGX1400PB PGX POWERBANK

Die EGO PGX Powerbank nutzt die Energie der EGO Professional 40-Ah-High-Capacity-Batterie, um alle handgeführten ARC Lithium™ Akkus von EGO zu laden.

Dies ermöglicht professionellen Anwendern ein superschnelles und effizientes Aufladen vor Ort. Für ganztägige Arbeiten müssen Sie nicht mehr so viele Akkus mitnehmen.

- Bietet zwei 700-W-Ladeschächte, passend für alle EGO 56V-ARC-Lithium™ Akkus
- LED-Anzeige zeigt den Ladestatus an
- Mit Griffen für den einfachen Transport
- Stapelbar, um Platz zu sparen
- Anschluss an das PGX1600E-H Ladegerät für schnelles Laden am Stromnetz
- IoT kabelgebundene Datenverbindung – übermittelt Ladeinformationen über das Ladegerät
- Kann mit dem nächstfolgenden Ladegerät verbunden werden, um das Ladesystem beliebig zu erweitern
- Wandverankerungspunkt für Aufhängung und sicheren Transport
- Physikalische Anti-Diebstahl-Vorrichtung



EGO
POWER+
PROFESSIONAL

HC2240T 40-AH-HIGH-CAPACITY- BATTERIE

Speist die EGO PGX Powerbank zum schnellen Aufladen aller EGO ARC-Lithium™ Akkus vor Ort.

- Die Füllstandsanzeige zeigt die verbleibende Akkuladung an
- Seitliche Verriegelung der Anschlüsse für eine sichere Befestigung am Ladegerät
- IoT Bluetooth-fähig, um Daten zu übertragen, den Status zu überwachen und zu steuern
- Integrierter Klappgriff



Netz unabhängiges
Laden vor Ort



1600-W-LADEGERÄT

3-PORT-LADEVERTEILER



VOLL AUFGELADEN

VOLL AUFGELADEN

POWERBANK

STANDARD-STECKDOSE
MIT 13-A-ABSICHERUNG



LADEN

BEREIT ZUM LADEN

EGO
PRO X



PGX3000D 3-PORT-LADEVERTEILER

Konzipiert für den Anschluss an das EGO Pro X 1600-W-Ladegerät.

- Platz für bis zu drei EGO 56V-ARC-Lithium™ Akkus
- Die LED-Anzeige zeigt gut erkennbar den Ladestatus an
- Verbindet sich mit dem nächsten Ladegerät, kann das Ladesystem um bis zu 30 Peripheriegeräte erweitern
- IoT kabelgebundene Datenverbindung – übermittelt Ladeinformationen über das Ladegerät
- Wandmontage, E-Track-kompatibel mit separatem Zubehörsatz
- Die seitlichen Griffe und der Akkuhalterungsclip ermöglichen den Transport
- Physikalische Anti-Diebstahl-Vorrichtung

EGO
PRO X



PGX1600E-H PGX 1600-W-LADEGERÄT

Lädt über Nacht mehr als 250 Ah Energie in Reihe auf.

- Die LED-Anzeige zeigt den Status des Ladegeräts während des Ladevorgangs deutlich an
- Lüftergekühlt für effizientes Aufladen
- IoT Bluetooth- und WiFi-fähig, um Daten von neuen kompatiblen Pro X Produkten und physisch angeschlossener Ladepерipherie zu übertragen
- Wandmontage möglich, E-Track-Montagezubehör erhältlich



IoT-FUNKTIONEN

- Überwachung / Anzeige des Ladestatus und Statistiken
- Priorität bei der Aufladung
- Firmware-Upgrades
- Erinnerung zum Abschluss des Ladevorgangs
- Optimierung des Akkus
- Verwendungstatistiken

EGO[™]
POWER⁺ RASENMÄHER

MIT EINER VIELZAHL AN SCHNITTBREITEN, MIT
UND OHNE RADANTRIEB – EINFACH STARTEN PER
KNOPFDRUCK UND SÄMTLICHE RASENFLÄCHEN
JEDLICHER GRÖSSEN MÜHELOS BEWÄLTIGEN.





DIE KRAFT VON BENZIN ABER OHNE EMISSIONEN

Mit geringeren Betriebskosten, null Emissionen und deutlich leiser als ein Benzin-Rasenmäher bietet die EGO Power+ Rasenmäher-Serie eine Vielzahl von Funktionen und Schnittkapazitäten.

Mit Hilfe des Radantriebs behalten Sie die Kontrolle und bewältigen Steigungen und Unebenheiten mit Leichtigkeit. Mit einer einzigen Akkuladung schaffen Sie bis zu 1.900 m² Grasfläche.* Die variable Geschwindigkeitsautomatik des Schnittmotors (bei ausgewählten Modellen) liefert jederzeit eine optimale Performance unter gleichzeitiger Maximierung der Akkulaufzeit und Beibehaltung der Grasschnittleistung unter verschiedensten Bedingungen.

Mit der 3-in-1-Funktionalität können Sie das Schnittgut auswerfen, im Fangsack sammeln oder mulchen (Mulch-Kits sind separat erhältlich). Die LED-Scheinwerfer ermöglichen Ihnen auch noch in der Dämmerung zu mähen. Das effiziente Grasauffangsystem nutzt den gesamten verfügbaren Platz im Fangsack, was weniger Entleerungen bedeutet. Und wenn Sie fertig sind, erleichtert die einfach zusammenklappbare Konstruktion die Reinigung und Aufbewahrung immens.

*Basierend auf LM1900E-SP mit einem 12,0 Ah-Akku. Die mögliche Schnittfläche kann je nach Modell und Akku sowie Zustand des Grases und Benutzerverhalten variieren.

IN VERSCHIEDENEN
SCHNITTBREITEN
ERHÄLTICH
Von 42 bis 53 cm
Schnittbreite für
jede Rasengröße

LEISTUNGSSTARKER MOTOR
Für Einsätze unter allen Bedingungen

LED-SCHNITTWERFER
Für längeres Arbeiten in
die Abendstunden hinein

TELESKOPGRIFF MIT
SCHNELLENTRIEGLUNG
Für einfache und kompakte
Lagerung und Transport

MESSERUNABHÄNGIGER
RADANTRIEB
Unterstützt Sie beim
Mähen im hügeligen
Gelände - Geschwindigkeit
stufenlos regelbar

START-DRUCKKNOPF
Knopf drücken und
Startbügel ziehen - und
schon geht's los ohne
Verzögerung!

GRASFANGKORB
FÜLLSTANDS-ANZEIGE
Informiert Sie, wenn der
Fangkorb geleert werden muss

EINSTELLBARE GRIFFHÖHE
Müheles an Sie und die zu
erledigende Aufgabe anzupassen

FANGKORB MIT GROSSEM VOLUMEN
Sammelt mehr Gras und muss weniger
oft geleert werden

RÄDER MIT GROSSEM
DURCHMESSER
Für eine mühelose
Fortbewegung in
verschiedenen Geländen

FEDERUNTERSTÜTZTE 6-FACH-
HÖHENVERSTELLUNG DES DECKS
Einfaches Einstellen verschiedener
Schnitthöhen von 20 bis 105 mm

Dargestelltes Modell: LM1900E-SP
Bitte beachten Sie: Einige Funktionen sind nicht bei allen Modellen verfügbar.

LÄSST SICH IN
SEKUNDENSCHNELLE
ZUSAMMENKLAPPEN
Für komfortable Aufbewahrung
und einfache Reinigung



EIN RASENMÄHER FÜR JEDEN RASEN DAS RICHTIGE GERÄT FÜR DIE ARBEIT

Die Rasenmäher von EGO Power+ besitzen zahlreiche Eigenschaften, die die Rasenpflege schneller, einfacher und effizienter machen. Mit Schnittbreiten von 42 cm bis 53 cm gibt es Modelle für jede Aufgabe und jede Rasengröße.

Die technologisch in jeder Hinsicht fortschrittlichen Mäher verfügen standardmäßig über eine verblüffende, mit Benzinergäten vergleichbare Leistung. Mit unserem revolutionären 56V-ARC-Lithium™ Akku arbeiten sie sehr leise, stoßen keine Abgase aus und starten ganz einfach auf Knopfdruck.

Diese Vorteile gelten zwar für alle EGO Power+ Rasenmäher, aber einige Modelle sind für bestimmte Gartentypen besser geeignet.

Unser praktisches Diagramm zeigt Ihnen, wie groß die Rasenfläche ist, die Sie mit einer einzigen Akkuladung mähen können, und welche Mäher für Sie geeignet sind.

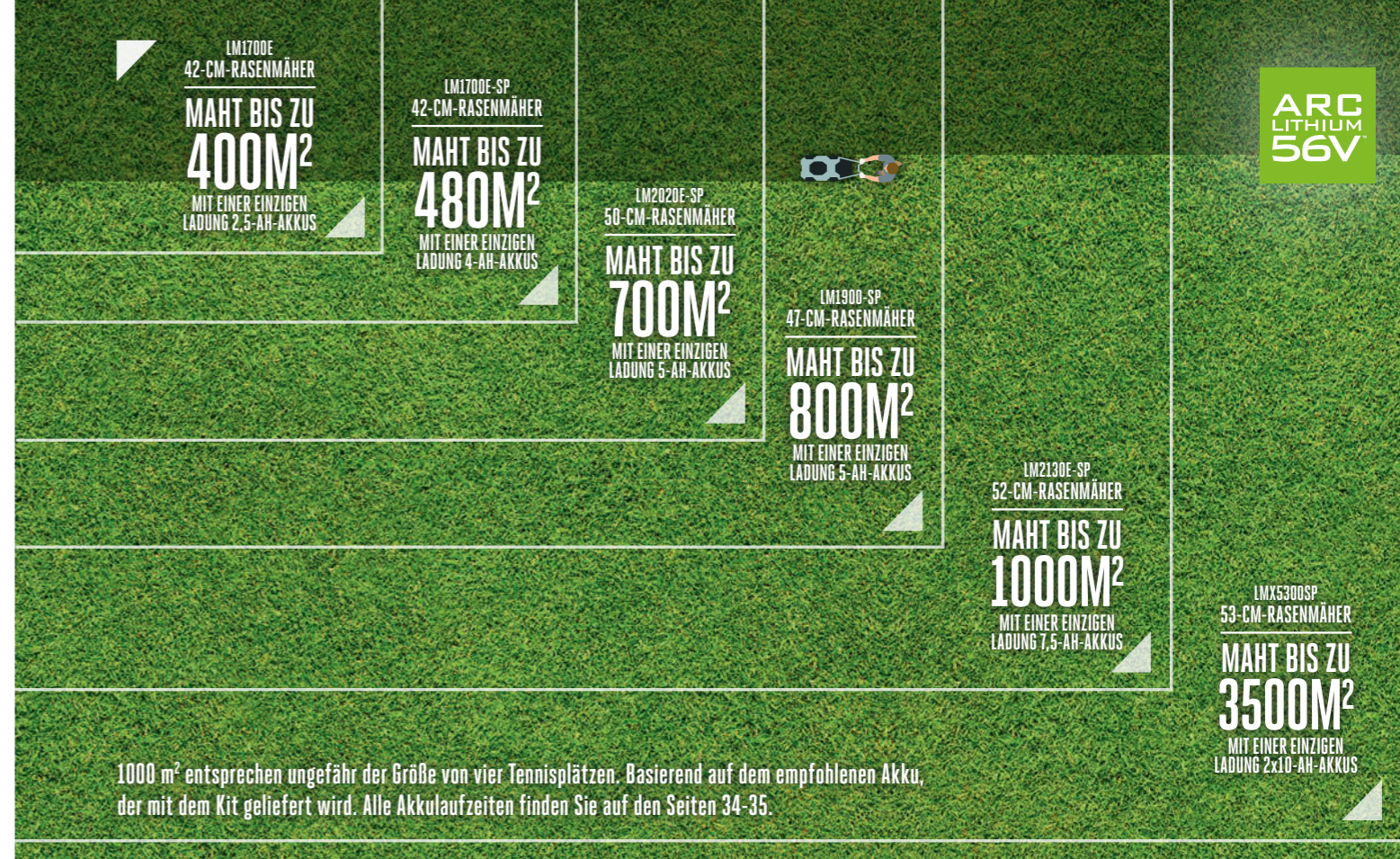

Den richtigen Rasenmäher auswählen:



Kleine, enge Flächen oder in der Nähe von Bäumen.

Für kleinere Flächen und eine bessere Präzision beim Umfahren von Hindernissen sind Rasenmäher mit einer geringeren Schnittbreite ideal.

Unsere kompakten 42-cm-Modelle LM1700E oder LM1700E-SP sind perfekt für kleinere Flächen.



Größere, offene Flächen.

Mit einem Rasenmäher mit größerer Schnittkapazität mähen Sie mehr Fläche in weniger Durchgängen. Ein größerer Akku verlängert die Betriebszeit, ebenso wie die variable Schnittgeschwindigkeits-Automatik. Für mehr Tempo nimmt ein größerer Fangsack mehr Gras auf und muss seltener geleert werden.

Testen Sie unser 52-cm-Modell LM2130E-SP, mit dem sich selbst die größten Arbeiten klein anfühlen.



Hügeliges Gelände/ Hanglage.

Wenn Sie einen Rasenmäher mit Radantrieb einsetzen, brauchen Sie ihn nicht länger bergauf zu schieben.

Unsere Rasenmäher mit Radantrieb LM1700E-SP, LM1900E-SP, LM2130E-SP, LM2020E-SP und LMX5300SP sind in verschiedenen Schnittkapazitäten erhältlich, um der Größe Ihres Rasens gerecht zu werden. Wählen Sie eine größere Schnittkapazität für weniger Durchgänge.



Zusätzlicher Komfort.

Wenn Komfort im Vordergrund steht, sind Rasenmäher mit Radantrieb die richtige Wahl, denn sie erfordern weniger Kraftaufwand. Und mit dem verstellbaren Griff passen Sie kinderleicht die Höhe an.

Wählen Sie die Schnittbreite abhängig von der Größe Ihres Rasens – je größer die Schnittkapazität, desto weniger Durchgänge sind zum Mähen des Rasens erforderlich.



Perfekte Optik.

Rüsten Sie Ihren EGO Rasenmäher mit dem Rasenwalzen-Anbau aus, um Ihren Rasen mit einem gepflegten Streifenmuster zu verschönern. Die Funktionalitäten Fangen, Mulchen, Auswerfen bleiben erhalten.

RASENWALZEN-ANBAU

Rüsten Sie Ihren EGO Rasenmäher mit einem Rasenwalzen-Anbau aus, wenn Sie ein Streifenmuster für Ihren Rasen möchten (bitte prüfen Sie, ob ein Rasenwalzen-Anbau für Ihr Modell verfügbar ist – siehe unten).



AR1700 erhältlich für LM1700E, LM1700E-SP
AR1900 erhältlich für LM1900E-SP
AR2100 erhältlich für LM2130E-SP

Schnittfunktionen.

Die EGO Power+ Rasenmäher besitzen drei verschiedene Möglichkeiten, das Schnittgut zu verarbeiten. Mulchen ist besonders vorteilhaft für nicht zu dichte Rasen, da es den Grasschnitt zerkleinert und umverteilt und somit den Rasen nährt. Oder das Schnittgut wird nach hinten ausgeworfen (Seitenauswurf nur bei Rasenmähern mit einem Mähdeck aus Metall), was ein schnelleres Mähen von dickem und langem Gras ermöglicht. Der Grasauffangkorb sorgt hingegen dafür, dass der Rasen sauber bleibt.

MULCH-KITS

Mit dem Mulch-Kit von EGO Power+ verkleinert der Rasenmäher feines Schnittgut und verteilt es auf dem Rasen. Feuchtigkeit und Nährstoffe bleiben für einen gesünderen Rasen erhalten.

ABP1700 erhältlich für LM1700E, LM1700E-SP
ABP1900 erhältlich für LM1900E-SP

SELECT CUT X

Mit dem wechselbaren Multi-Messersystem wählen Sie zwischen einem speziellen Mulchmesser und einem Highlift-Messer, um entweder zerkleinertes Schnittgut auf Ihrem Rasen zu verteilen oder um Schnittgut im großen Fangkorb zu sammeln.

ABP2100D-E erhältlich für LM2130E-SP



LM1700E
42 CM RASENMÄHER



Perfekt für das präzise Mähen kleinerer Flächen sowie in mittelgroßen Gärten mit ebenem Boden. Inklusive einem 55-Liter-Fangkorb.



ALS ZUBEHÖR ERHÄLTlich



NUR ALS KIT VERFÜGBAR LM1701E

MÄHT MIT DEM MITGELIEFERTEN 2,5-AH-AKKU BIS ZU **400M²**

LM1900E-SP
47 CM RASENMÄHER MIT RADANTRIEB



Die größere Schnittbreite eignet sich perfekt für das präzise Mähen von mittelgroßen Gärten. Mit Radantrieb für die mühelose Bewältigung von Hängen und unebenen Rasenflächen. Inklusive einem 55-Liter-Fangkorb.



ALS ZUBEHÖR ERHÄLTlich



NUR ALS KIT VERFÜGBAR LM1903E-SP

MÄHT MIT DEM MITGELIEFERTEN 5,0-AH-AKKU BIS ZU **800M²**

LM1700E-SP
42 CM RASENMÄHER MIT RADANTRIEB



Perfekt für das Mähen kleinerer Flächen sowie in mittelgroßen Gärten. Mit Radantrieb für die mühelose Bewältigung von Hängen und unebenen Rasenflächen. Inklusive einem 55-Liter-Fangkorb.

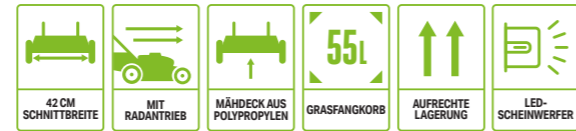

ALS ZUBEHÖR ERHÄLTlich



NUR ALS KIT VERFÜGBAR LM1702E-SP

MÄHT MIT DEM MITGELIEFERTEN 4,0-AH-AKKU BIS ZU **480M²**

LM2020E-SP
50 CM RASENMÄHER MIT RADANTRIEB



Die größere Schnittbreite eignet sich perfekt für das präzise Mähen von mittelgroßen und großen Gärten. Mit Radantrieb und automatisch variabler Schnittgeschwindigkeit, ideal für große Rasenflächen und Hänge. Inklusive einem großen 60-Liter-Fangkorb.

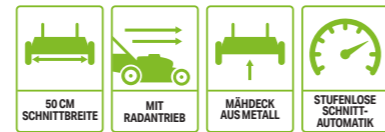

ALS ZUBEHÖR ERHÄLTlich



NUR ALS KIT VERFÜGBAR LM2021E-SP

MÄHT MIT DEM MITGELIEFERTEN 5,0-AH-AKKU BIS ZU **700M²**

LM2130E-SP
52 CM RASENMÄHER MIT RADANTRIEB



Die größere Schnittbreite eignet sich perfekt für das präzise Mähen von großen Gärten und großen Flächen. Mit Radantrieb und automatisch variabler Schnittgeschwindigkeit, ideal für große Rasenflächen und Hänge. Inklusive einem extra-großen 70-Liter-Fangkorb.

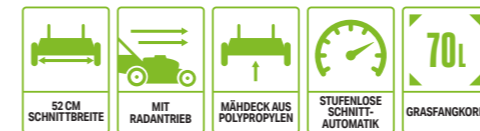

ALS ZUBEHÖR ERHÄLTlich



NUR ALS KIT VERFÜGBAR LM2135E-SP

MÄHT MIT DEM MITGELIEFERTEN 7,5-AH-AKKU BIS ZU **1.000M²**



Grasfangkorb mit großer Kapazität

	LM1700E	LM1700E-SP	LM1900E-SP	LM2020E-SP	LM2130E-SP
SCHNITTBREITE	42 cm	42 cm	47 cm	50 cm	52 cm
MIT RADANTRIEB	Nein	0,5-1,4 m/s (1,8-5,0 km/h)	0,6-1,4 m/s (2,2-5,0 km/h)	0,6-1,4 m/s (2,2-5,0 km/h)	0,4-1,4 m/s (1,4-5,0 km/h)
MATERIAL DES MÄHDECKS	Polypropylen	Polypropylen	Polypropylen	Stahl	Polypropylen
LAUFZEIT*					
2,5 Ah	Mäht bis zu 400 m ²	Mäht bis zu 300 m ²	Mäht bis zu 400 m ²	Mäht bis zu 350 m ²	Mäht bis zu 333 m ²
4,0 Ah	Mäht bis zu 640 m ²	Mäht bis zu 480 m ²	Mäht bis zu 640 m ²	Mäht bis zu 560 m ²	Mäht bis zu 533 m ²
5,0 Ah	Mäht bis zu 800 m ²	Mäht bis zu 800 m ²	Mäht bis zu 800 m ²	Mäht bis zu 700 m ²	Mäht bis zu 666 m ²
6,0 Ah	Mäht bis zu 900 m ²	Mäht bis zu 900 m ²	Mäht bis zu 900 m ²	Mäht bis zu 800 m ²	Mäht bis zu 1.000 m ²
7,5 Ah	Mäht bis zu 1.200 m ²	Mäht bis zu 1.200 m ²	Mäht bis zu 1.200 m ²	Mäht bis zu 1.050 m ²	Mäht bis zu 1.000 m ²
10,0 Ah	Mäht bis zu 1.600 m ²	Mäht bis zu 1.200 m ²	Mäht bis zu 1.600 m ²	Mäht bis zu 1.400 m ²	Mäht bis zu 1.333 m ²
12,0 Ah	Mäht bis zu 1.900 m ²	Mäht bis zu 1.400 m ²	Mäht bis zu 1.900 m ²	Mäht bis zu 1.700 m ²	Mäht bis zu 1.600 m ²
REGELUNG DER SCHNITTGESCHWINDIGKEIT	Konstante Drehzahl	Konstante Drehzahl	Konstante Drehzahl	Automatisch-stufenlose Drehzahl**	Automatisch-stufenlose Drehzahl**
LEERLAUFDREHZAHl	3.000 U/min	3.000 U/min	2.850 U/min	2.700 - 3.000 U/min	2.700 - 3.000 U/min
SCHNITTHÖHEN-EINSTELLUNGEN	20/27/35/45/58/70/80 mm	20/27/35/45/58/70/80 mm	20/27/35/45/58/70/80 mm	25/35/50/65/80/95 mm	25/32/40/51/64/77/90 mm
GRIFFHÖHEN	Drei - vom Benutzer einstellbar	Drei - vom Benutzer einstellbar	Drei - vom Benutzer einstellbar	Drei - vom Benutzer einstellbar	Drei - vom Benutzer einstellbar
HECKFANGSYSTEM	55 L	55 L	55 L	60 L	70 L
FUNKTIONEN	Mulchen ¹ , auffangen, Heckauswurf	Mulchen ¹ , auffangen, Heckauswurf	Mulchen ¹ , auffangen, Heckauswurf	Mulchen ¹ , auffangen, seitlich auswerfen	Mulchen ¹ und auffangen
GERÄUSCHEMISSION	78 dB (A) 95 dB (A)	78 dB (A) 95 dB (A)	80 dB (A) 95 dB (A)	80 dB (A) 93 dB (A)	80 dB (A) 90 dB (A)
VIBRATION (M/S²)	2,4	1,5	1,4	1,0	0,6
VERTIKALE LAGERUNG	Ja	Ja	Ja	Ja	Ja
GEWICHT OHNE AKKU	22 kg	25 kg	25 kg	27 kg	26 kg
MOTORART	Bürstenloser Motor	Bürstenloser Motor	Bürstenloser Motor	Bürstenloser Motor	Bürstenloser Motor
GARANTIE FÜR PRIVATANWENDER	5 Jahre	5 Jahre	5 Jahre	5 Jahre	5 Jahre
GARANTIE FÜR GEWERBLICHE ANWENDER	1 Jahr	1 Jahr	1 Jahr	2 Jahre	2 Jahre
ALS KIT VERFÜGBAR	LM1701E: Inkl. Mäher, 2,5-Ah-Akku und Standard-Ladegerät	LM1702E-SP: Inkl. Mäher mit Radantrieb, 4-Ah-Akku und Schnell-Ladegerät	LM1903E-SP: Inkl. Mäher mit Radantrieb, 5-Ah-Akku und Schnell-Ladegerät	LM2021E-SP: Inkl. Mäher mit Radantrieb, 5-Ah-Akku und Schnell-Ladegerät	LM2135E-SP: Inkl. Mäher mit Radantrieb, 7,5-Ah-Akku und Schnell-Ladegerät

*Laufzeit kann variieren und ist abhängig von eingesetztem Akku, Ladezustand des Akkus, Zustand des Grases und Geräteführung des Bedieners.
**Die automatisch-stufenlose Drehzahlregelung liefert optimale Schnittgeschwindigkeit zur Maximierung der Akkulaufzeit bei gleicher Grasschnittleistung.
†Bitte beachten Sie, dass die Mulch-Kits für die Rasenmäher-Modelle LM1700E, LM1700E-SP, LM1900E-SP und LM2130E-SP separat erhältlich sind (ABP1700, ABP1900 und ABP2100D-E).
• - Die grün hervorgehobene Schnittleistung entspricht derjenigen, die im Kit enthaltenen Akkus.



NEU FÜR 2024

JEDEN TAG GENÜGENDE LEISTUNG FÜR DIE HÄRTESTEN AUFGABEN

Der neue LMX5300SP wurde für professionelle Anwender entwickelt. Das Rückgrat des Mähers ist das aus Aluminiumguss gefertigte Mähwerk, das dafür sorgt, dass der Mäher robust und stabil höchste Leistung liefert.

Die zwei Akkuschächte der Peak Power™ Technologie sorgen stets für genügend Leistung, wenn mehr Energie benötigt wird. Und das hohe Drehmoment des 1600-Watt-Motors wird auch mit schwierigen Mähbedingungen fertig.

Unser neuer Mäher ist Teil der Pro X Reihe und ideal für Anwender, die robuste und langlebige Geräte benötigen. Mit seinem variablen und unabhängigen Radantrieb und dem höhenverstellbaren Griff ist er für langandauernde Einsätze bestens geeignet.

NEUES PRO X LADESYSTEM

Ultimative Leistung für ganztägiges Arbeiten

Das Pro X DC-DC-Multi-Akku-Ladesystem ist tragbar, lädt superschnell und sorgt dafür, dass Pro X Werkzeuge den ganzen Tag über einsatzbereit sind.

Siehe Seite 32-33 für weitere Details.

MÄHT MIT BIS ZU
3.500M²
MIT 2 X 10 AH
AKKUS



PEAK POWER⁺ TECHNOLOGY
DUALE AKKUSCHÄCHTE
Kombiniert zwei EGO ARC-Lithium™ Akkus, um bei Bedarf zusätzliche PeakPower™ Kraft bereitzustellen



MULCHSTOPFEN

LED-SCHWEINWERFER
Selbst in der Dämmerung
noch gute Sicht



EINFACHE UND LANGLEBIGE STEUERUNG
Zum Anschalten und Einstellen der Geschwindigkeit des Radantriebs. Das übersichtliche Display zeigt Akkukapazität und Fahrgeschwindigkeit an

GROSSES FASSUNGSVERMÖGEN
DURCH 85-LITER-FANGSACK MIT FÜLLSTANDSANZEIGE
Effiziente Grasaufnahme, sammelt mehr Gras und muss weniger oft geleert werden

IoT VORBEREITUNG MIT
EINGEBAUTEM BLE-MODUL



EGO
PRO X

LMX5300SP PRO X 53 CM RASENMÄHER MIT RADANTRIEB UND ZWEI AKKUEINHEITEN

Die große Schnittbreite passt ideal für das Mähen von großen und weiten Flächen. Mit Radantrieb und automatischer, variabler Schnittgeschwindigkeit, zwei Akkuschächten und Peak Power™ Technologie, ideal für den ganztägigen Einsatz. Das Deck aus Aluminiumguss ist äußerst robust und sorgt für eine hohe Leistung. Inklusive extragroßem 85-Liter-Fangsack.

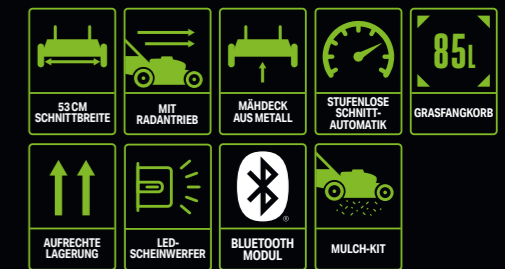

EINROHR-STAHLGRIFFE
Flach zusammenlegbar für
bequemen Transport, Lagerung
und einfache Reinigung - und
trotzdem robust und langlebig

ROBUSTES ANTRIEBSKONZEPT
Mit gummierten Vorder- und Hinterrädern aus Aluminium für hervorragende Traktion und Haltbarkeit

DECK AUS ALUMINIUMGUSS
Bietet Stabilität, Langlebigkeit und hervorragende Leistung

ROBUSTE SCHUTZBÜGEL
Schützt Motor und Gehäuse, als Griff verwendbar

ACHT SCHNITTHÖHEN-EINSTELLUNGEN
Über Vorder- und Hinterrad-Hebelverstellung, von 25 bis 105 mm. Ein vielseitiges und robustes System

	LMX5300SP
SCHNITTBREITE	53 cm
MIT RADANTRIEB	0-6,4 km/h
MATERIAL DES MÄHDECKS	Aluminiumguss
LAUFZEIT*	5,0 Ah Mäht bis zu 1.650 m ² 6,0 Ah Mäht bis zu 2.150 m ² 7,5 Ah Mäht bis zu 2.600 m ² 10,0 Ah Mäht bis zu 3.500 m ² 12,0 Ah Mäht bis zu 4.200 m ²
REGELUNG DER SCHNITTGESCHWINDIGKEIT	Stufenlose Drehzahl
LEERLAUFDREHZAHL	1: 2.600 U/min 2: 2.750-2.950 U/min 3: 3.100 U/min
SCHNITTHÖHEN-EINSTELLUNGEN	20/31/40/51/64/78/92/105 mm
GRIFFHÖHEN	Drei - vom Benutzer einstellbar
HECKFANGSYSTEM	85 L
FUNKTIONEN	Mulchen, auffangen, seitlich auswerfen
GERÄUSCHEMISSION	93 dB (A) / 94 dB (A)
VIBRATION (M/S²)	0,39/0,33
VERTIKALE LAGERUNG	Ja
GEWICHT OHNE AKKU	46 kg
MOTORART	Bürstenloser Motor
GARANTIE FÜR PRIVATANWENDER	5 Jahre
GARANTIE FÜR GEWERBLICHE ANWENDER	3 Jahre

*Laufzeit kann variieren und ist abhängig von eingesetztem Akku, Ladezustand des Akkus, Zustand des Grasses und Geräteführung des Bedieners.

EGO™

POWER+ AUFSTITZRASENMÄHER



DIE AUFSTITZMÄHER VON EGO BIETEN EINE KONKURRENZLOSE LEISTUNG. DIE PEAK POWER™ TECHNOLOGIE KOMBINIERT DIE KRAFT VON BIS ZU SECHS 56V-ARC-LITHIUM™ AKKUS FÜR EINE WIRKLICH AUSSERGEWÖHNLICHE PERFORMANCE.



HERAUSRAGENDE AKKULEISTUNG UND AUFSTITZMÄHER- PERFORMANCE

Die Entwicklung der neuen EGO Rasentraktoren-Reihe basiert auf dem bahnbrechenden Erfolg der EGO Z6 Nullwendekreismäher. Der weltweit erste Aufsitzmäher mit plattformübergreifendem Wechselakkusystem hat bewiesen, dass die kombinierte Leistung der revolutionären ARC-Lithium™ Akkus von EGO mit benzinbetriebenen Geräten mehr als mithalten kann.

Mit bis zu sechs EGO ARC-Lithium™ Akkus können die neuen Rasentraktoren von EGO an den Erfolg der EGO Z6 Reihe anknüpfen. So können Sie als Anwender nicht nur die Energiemenge anpassen, die Sie für Ihre Mäharbeiten benötigen, sondern auch dieselben Akkus Ihrer anderen EGO Geräte verwenden.

EGO Aufsitzmäher liefern die gleiche Leistung wie ein 22-PS-Benzinmotor, jedoch mit weniger Lärm und ohne Abgase. Sie können die Akkukombination an die Größe Ihres Rasens und Ihre Mähvorlieben anpassen und die digitale Steuerung bietet Ihnen eine Vielzahl an Einstellmöglichkeiten für maximale Flexibilität.

* Bei Verwendung von sechs EGO ARC-Lithium™ 12-Ah-Akkus im EGO Z6 Mäher.



**PEAK
POWER+
TECHNOLOGY**

Es war noch nie so einfach, die Leistung für schwierige Aufgaben zu erhöhen.

Die Peak Power™ Technologie kombiniert die Leistung von zwei bis sechs EGO 56V-ARC-Lithium™ Akkus Ihrer Wahl und liefert Ihnen so die Leistung eines Benzinmähers. Der Komfort der universellen Akku-Kompatibilität bedeutet, dass jeder Akku in jedem anderen EGO Power+™ Gerät verwendet werden kann, so dass Sie mit nur wenigen Klicks zwischen den Werkzeugen wechseln können.



Eine einzige Ladung der sechs 12-Ah-Akkus mäht bis zu 10.000 m²



Vollständig anpassbar an Ihre Fahrweise



22-PS-Äquivalent



3-in-1-Funktionen – Seitenauswurf, Mulchen oder Sammeln (Fangkorb separat erhältlich)



T6

NEU FÜR 2024

MÄHT BIS ZU 8.000 M² MIT EINER EINZIGEN LADUNG

Die neuen EGO Rasentraktoren setzen den Standard unter den akkubetriebenen Heckfängern und Seitenauswerfern.

Die leistungsstarken Doppelmesser und die Decks aus gepresstem Stahl sorgen dafür, dass die Mähwerke robuste Leistung mit effizienter Grasaufnahme in der Grasfangbox am Heck des Mähers oder mit schnellem Seitenauswurf.

Das zentrale LCD-Kontrolldisplay befindet sich auf dem Armaturenbrett und ermöglicht eine einfache Einstellung der Fahr- und Schnittgeschwindigkeiten.

Die Bluetooth-Verbindung ermöglicht es dem Benutzer, die Geräteleistung und ebenso den Ladezustand der Akkus zu überwachen. So stellen Sie sicher, dass die Akkus aufgeladen und bereit sind.



EGO POWER+ NEU FÜR 2024

TR3800E-B 98 CM RASENTRAKTOR HECKFÄNGER

Der EGO Rasentraktor glänzt mit einer effizienten Grasaufnahme im großen 300-Liter-Sammelbehälter im Heck. Mehr Zeit zum Mähen.



EGO POWER+ NEU FÜR 2024

TR4200E 107 CM-RASENTRAKTOR SEITENAUSWERFER

Mit dem EGO Seitenauswurf-Traktor können höhere Grasniveaus schneller gemäht werden, da keine Grasaufnahme erforderlich ist. Mit einer einzigen Ladung können große Flächen gemäht werden. Das Gras wird dabei auf die rechte Seite des Mähers geworfen. So ist er auch für Pferdekoppeln geeignet.



	TR3800E-B	TR4200E
ANZAHL DER MESSER	2	2
SCHNITTBREITE	98 cm	107 cm
LENKUNG	Lenkrad	Lenkrad
GESCHWINDIGKEIT	Bis zu 10 km/h	Bis zu 10 km/h
MÄHDECK ANHEBUNG	12	12
SCHNITTHÖHEN	25 mm-100 mm	25 mm-100 mm
FUNKTIONEN	Fangen, Mulchen	Seitenauswurf, Mulchen
AUFFANGSACK IM HECK	300 L	-
SITZFEDERUNG	Gepolsterter Sitz mit hoher 46-cm-Rückenlehne	Gepolsterter Sitz mit hoher 46-cm-Rückenlehne
GERÄUSCHEMISSION	84 dB (A) 98 dB (A)	84 dB (A) 96 dB (A)
GEWICHT	220 kg	182 kg
GARANTIE FÜR PRIVATANWENDER	5 Jahre	5 Jahre
GARANTIE FÜR GEWERBLICHE ANWENDER	1 Jahr	1 Jahr
LIEFERUMGANG:	TR3801E-B: Aufsitzmäher, zwei Messer, Mulchstopfen und 1600-W-Ladegerät	TR4201E: Aufsitzmäher, Mulchstopfen und 1600-W-Ladegerät

*Die Laufzeit kann je nach den verwendeten Akkus, deren Ladezustand, dem Zustand des Rasens und der Arbeitstechnik des Benutzers variieren. Der T6 benötigt mindestens 15 Ah, um zu arbeiten.



Z6

EINE WAHRHAFT BAHNBRECHENDE TECHNOLOGIE

Das einzigartige EGO Lenkradmodell Z6 mit e-STEER™ Technologie für verbesserte Lenkkontrolle und Sicherheit.

Unser neuestes Z6 Modell besitzt ein Präzisionslenkrad mit der neuesten digitalen Lenkungstechnologie und fährt wie ein Auto, lenkt aber gleichzeitig wie ein echter Nullgrad-Wendekreismäher. Natürlich bietet er wie alle EGO Zero-Turn-Modelle unser plattformübergreifendes Wechsel-Akkusystem – das weltweit erste in einem Aufsitzmäher.

Mit der Zero-Turn-Funktionalität können alle EGO Z6 Mäher auf der Stelle um volle 360 Grad drehen. Perfektes Wenden und Mähen in engen Ecken sind so problemlos möglich. Anpassbare Fahrmodi und variable Schnittgeschwindigkeiten sorgen für maximale Flexibilität bei unterschiedlichen Schnittbedingungen.



Die revolutionäre e-STEER™ Technologie von EGO bietet die ultimative Kontrolle und Präzision. Das neueste Z6 Modell fährt somit wie ein Auto und lenkt wie ein Nullgrad-Wendekreis-Aufsitzmäher.



**e-STEER™
TECHNOLOGY**
FAHREN WIE EIN AUTO. LENKEN MIT SOUVERÄNITÄT
Das Präzisionslenkrad bietet ultimative Kontrolle

VIER MESSERGESCHWINDIGKEITEN
Für effizientes Mähen

EGO LED-SCHNITTWERFER

GEFEDERTER KOMFORTSITZ

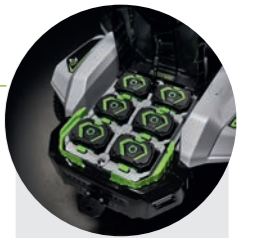

**PEAK™
POWER+
TECHNOLOGY**
Kombiniert die Leistung von bis zu sechs 56V-ARC-Lithium™ Akkus

EINZELNE MOTOREN
Für jede Klinge

GEPRESSTES STAHLDECK

ZWEI MESSER



1600-W-SCHNELLADGERÄT
Lädt sechs EGO 56V-ARC-Lithium™ 10 Ah-Akkus in nur drei Stunden vollständig auf. Siehe Seite 30 für Details

DREI MÄHMODI
Seitenauswurf, Mulchen und Auffangen

TEMPOMAT
Für maximalen Mähkomfort



ZT4200E-S 107 CM Z6 NULLGRAD-WENDEKREISMÄHER MIT E-STEER™ TECHNOLOGIE

Der Z6 ZT4200E-S fährt wie ein Auto und wendet wie ein Zero-Turn-Aufsitzmäher. Das innovative Präzisionslenkrad sorgt dafür, dass Sie die volle Kontrolle haben und enge Kurven mit Leichtigkeit meistern. Ausgestattet mit der neuesten Digitaltechnik und einem Tempomat, bringt der Z6 mit drei anpassbaren Fahrmodi die Manövrierfähigkeit auf ein neues Niveau: Control, Standard und Sport.

- 107 CM SCHNITTBREITE
- LED-SCHNITTWERFER
- MULCHSTOPFEN
- LCD-BILDSCHIRM
- GESCHWINDIGKEIT 5-13 km/h
- LENKRAD
- NULL-GRAD-WENDEKREISLENKUNG
- 2 SCHNEIDMESSER

ALS ZUBEHÖR ERHÄLTICH

- GEHÄUSESCHUTZ
- GRASFANG-KIT
- SONNENSCHUTZ
- HECKSTOP-FÄNGER
- TRANSPORTBOX



ZT5200E-L
132 CM ZERO-TURN-AUFSITZMÄHER Z6

Der größere Z6 mit drei Schnittmotoren besitzt ein robustes Deck und größere Räder, um das zusätzliche Gewicht zu tragen. Enge Kurven meistert er ebenso mit Leichtigkeit und wendet auf der Stelle. Der Z6 ist mit der neuesten Digitaltechnik und einem Tempomat ausgestattet und verfügt über drei anpassbare Fahrmodi: Control, Standard und Sport.



ALS ZUBEHÖR ERHÄLTLICH



ZT4200E-L
107 CM ZERO-TURN-AUFSITZMÄHER Z6

Der Z6 meistert enge Kurven mit Leichtigkeit und wendet auf der Stelle. Ausgestattet mit der neuesten digitalen Technologie und einem Tempomat, bringt der Z6 die Manövrierfähigkeit auf ein neues Niveau mit drei individuell einstellbaren Fahrmodi: Control, Standard und Sport.



ALS ZUBEHÖR ERHÄLTLICH



1600-W-SCHNELLLADegerät
Lädt sechs EGO 56V-ARC-Lithium™
10 Ah-Akkus in nur drei Stunden
vollständig auf. Siehe Seite 30
für Details

Scannen Sie hier und entdecken Sie
alle sinnvollen Akkukombinationen
für Ihren Z6.



	ZT4200E-S	ZT4200E-L	ZT5200E-L
ANZAHL DER MESSER	2	2	3
SCHNITTBREITE	107 cm	107 cm	132 cm
LENKUNG	Lenkrad	Steuerhebel	Steuerhebel
GESCHWINDIGKEIT	5-13 km/h	5-13 km/h	8-13 km/h
MÄHDECK ANHEBUNG	Manuell	Manuell	Manuell
SCHNITTHÖHEN	25 mm-100 mm, 10 Stufen	25 mm-100 mm, 10 Stufen	25 mm-100 mm, 10 Stufen
FUNKTIONEN	Mulchen, Auffangen, Seitenauswurf	Mulchen, Auffangen, Seitenauswurf	Mulchen, Auffangen, Seitenauswurf
AUFFANGSACK IM HECK	230 L	230 L	230 L
SITZFEDERUNG	Hydraulisch	Hydraulisch	Hydraulisch
GERÄUSCHEMISSION	84 dB (A) 96 dB (A)	84 dB (A) 96 dB (A)	84 dB (A) 96 dB (A)
GEWICHT	195 kg	195 kg	217 kg
GARANTIE FÜR PRIVATANWENDER	5 Jahre	5 Jahre	5 Jahre
GARANTIE FÜR GEWERBLICHE ANWENDER	1 Jahr	1 Jahr	1 Jahr
WIRD KOMPLETT DELIEFERT ALS:	ZT4201E-S: Inklusive Aufsitzmäher, 2x Messer, Mulchstopfen und 1600-W-Ladegerät	ZT4201E-L: Inklusive Aufsitzmäher, 2x Messer, Mulchstopfen und 1600-W-Ladegerät	ZT5201E-L: Inklusive Aufsitzmäher, 3x Messer und 1600-W-Ladegerät

*Die Laufzeit kann je nach den verwendeten Akkus, deren Ladezustand, dem Zustand des Rasens und der Arbeitstechnik des Benutzers variieren. Der Z6 benötigt mindestens 15 Ah, um zu arbeiten.

EGO[™]
POWER⁺ KETTENSÄGE

GEBAUT FÜR DIE HÄRTESTEN AUFGABEN.
ANGETRIEBEN VON UNSEREM 56V-ARC-LITHIUM[™] AKKU.
NICHTS HÄLT UNSERE KETTENSÄGEN AUF.



GEBAUT FÜR DIE HÄRTESTEN AUFGABEN

Die Kettensägen von EGO Power+ sind so konstruiert, dass sie selbst die härtesten Aufgaben bewältigen. Holzblöcke, Baumstämme, Äste, nichts hält sie auf.

Entscheiden Sie sich für die sichere Kettenspann-Automatik, mit der sich die optimale Kettenspannung beim Einsetzen der Schneidgaritur automatisch einstellt. Oder wählen Sie die werkzeuglose Kettenspann-Vorrichtung, bei der ein einfaches Drehrad die Einstellung ermöglicht. Überprüfen Sie den Ölstand durch das Ölsichtfenster und legen Sie los.

Die elektronische Kettenbremse schützt vor dem Rückschlag beim Sägen. Und das automatische Schmiersystem sorgt jederzeit für eine frei drehende Kette.

Und mit dem 56V-ARC-Lithium™ Akku von EGO, der eine so beeindruckende Laufzeit und unglaubliche Leistung mit nur einer einzigen Ladung liefert, können Sie Schnitt für Schnitt für Schnitt weiterarbeiten.



EFFIZIENTER UND LEISTUNGSSTÄRKER
BÜRSTENLOSER MOTOR

KETTENBREMSE
Für einen sicheren Betrieb

LED-LICHT
Beim Sägen unter eingeschränkten
Lichtverhältnissen

AUTOMATISCHE
KETTENSCHMIERUNG
Für eine bessere
Schnittleistung

SCHNELLE KETTENGESCHWINDIGKEIT
Für einen glatten, einfachen Schnitt
durch große Scheite und Baumstämme

**AUTOMATISCHE
KETTENSPIANNUNG**

Für ein einfaches Einstellen der
Kettenspannung*

TRANSPARENTES
FENSTER ZUR
ÖLSTANDSPRÜFUNG

KRALLENANSCHLAG
Zur besseren
Kontrolle beim
Schneiden von
Stämmen

LANGLEBIGE 45 CM,
18" FÜHRUNGSSCHIENE

**AUTOMATISCHE
KETTENSPIANNUNG**

**EINFACHE, SICHERE
KETTENSPIANNUNG**

Die EGO Power+ 45-cm-Kettensäge mit automatischer Kettenspannung ist robust gebaut, um auch die härtesten Herausforderungen zu bewältigen. Mit einer hohen Kettengeschwindigkeit von 20 m/s und einem leistungsstarken Motor steht Ihnen nichts im Weg.

Dank der automatischen Kettenspannungsfunktion gibt es kein Rätselraten mehr, was die korrekte Kettenspannung anbelangt. Lösen Sie zum Auswechseln der Kette einfach die Kettenradabdeckung an der Säge, befestigen Sie diese wieder und legen Sie los.



EINFACHE EINSTELLUNG

Für ein sicheres und effektives Kettenspannen.

Bitte beachten Sie: Einige Funktionen sind nicht bei allen Modellen verfügbar.

Dargestelltes Modell: CS1800E

*Verfügbar für ausgewählte Modelle



Robustes Schwert und Kette



CS1800E
45 CM KETTENSÄGE

Die Kettengeschwindigkeit von 20 m/s bietet die nötige Leistung und das Drehmoment, um dicke Äste und größere Stämme mit einer Breite von bis zu 45 cm schnell zu durchtrennen.



**AUTOMATISCHE
KETTENSPIGUNG**



NEU FÜR 2024

CS2000E
50 CM KETTENSÄGE

Die CS2000E ist die EGO Kettensäge mit der höchsten Schnittkapazität für den Hausgebrauch. Sie verfügt über eine Kettengeschwindigkeit von 25 m/s und ein neues Konstruktionskonzept, welches die Balance und die Handhabung erheblich verbessert. Damit eignet sie sich ideal zum Sägen von dicken Ästen und größeren Stämmen bis zu 50 cm Durchmesser. Mit einem neuen innovativen Display, das den Ladezustand des Akkus und die eingestellte Geschwindigkeit anzeigt.



NEU FÜR 2024

**AUTOMATISCHE
KETTENSPIGUNG**

CS1410E
35 CM KETTENSÄGE

Perfekt zum mühelosen Durchsägen von Ästen und mittelgroßen Stämmen bis zu 35 cm Breite.



ALS KIT
VERFÜGBAR



**AUTOMATISCHE
KETTENSPIGUNG**

CS1610E
40 CM KETTENSÄGE

Eine hervorragende Kombination aus hohem Drehmoment und Kettengeschwindigkeit - perfekt zum mühelosen Schneiden von Ästen und mittelgroßen Stämmen bis zu 40 cm Breite.



ALS KIT
VERFÜGBAR

BCS1000
KETTENSÄGENTASCHE

Stabile Tasche mit Ölwanne und faltbarem Schwerteinschub für den sicheren, sauberen Transport Ihrer Kettensäge. Separate Taschen zur Aufbewahrung von Zubehör.



Separat erhältlich, siehe Seite 133.

	CS1410E	CS1610E	CS1800E	CS2000E
SCHWERTLÄNGE	35 cm	40 cm	45 cm	50 cm
KETTENGESCHWINDIGKEIT	20 m/s	20 m/s	20 m/s	25 m/s
SCHNITTE BIS ZU*	2,5 Ah bis zu 130 Schnitte 4,0 Ah bis zu 220 Schnitte 5,0 Ah bis zu 300 Schnitte 6,0 Ah bis zu 330 Schnitte 7,5 Ah bis zu 450 Schnitte 10,0 Ah bis zu 600 Schnitte 12,0 Ah bis zu 720 Schnitte	2,5 Ah bis zu 130 Schnitte 4,0 Ah bis zu 220 Schnitte 5,0 Ah bis zu 300 Schnitte 6,0 Ah bis zu 330 Schnitte 7,5 Ah bis zu 450 Schnitte 10,0 Ah bis zu 600 Schnitte 12,0 Ah bis zu 720 Schnitte	2,5 Ah bis zu 130 Schnitte 4,0 Ah bis zu 220 Schnitte 5,0 Ah bis zu 300 Schnitte 6,0 Ah bis zu 330 Schnitte 7,5 Ah bis zu 450 Schnitte 10,0 Ah bis zu 600 Schnitte 12,0 Ah bis zu 720 Schnitte	2,5 Ah bis zu 55 Schnitte 4,0 Ah bis zu 90 Schnitte 5,0 Ah bis zu 110 Schnitte 6,0 Ah bis zu 135 Schnitte 7,5 Ah bis zu 165 Schnitte 10,0 Ah bis zu 225 Schnitte 12,0 Ah bis zu 270 Schnitte
FÜHRUNGSSCHIENE	AG1400	AG1600	AG1800	AG2000
KETTENTYP	AC1400 (90PX - 3/8" x 1,1 mm)	AC1600 (90PX - 3/8" x 1,1 mm)	AC1800 (91PX - 3/8" x 1,3 mm)	AC2000
ÖLBEHÄLTER	150 ml	150 ml	200 ml	150 ml
KETTENÖL	Automatisch	Automatisch	Automatisch	Automatisch
KETTENBREMSE	Ja	Ja	Ja	Ja
GERÄUSCHEMISSION	91 dB (A) 102 dB (A)	91 dB (A) 102 dB (A)	93 dB (A) 104 dB (A)	89 dB (A) 105 dB (A)
VIBRATION (M/S²)	3,4/2,8	3,4/2,8	5,1/3,5	4,7/4,2
KETTENSPIGUNG	Automatisch	Automatisch	Werkzeuglos	Manuell
GEWICHT OHNE AKKU	3,8 kg	4,1 kg	4,5 kg	5,9 kg
MOTORART	Bürstenlos	Bürstenlos	Bürstenlos	Bürstenlos
GARANTIE FÜR PRIVATANWENDER	5 Jahre	5 Jahre	5 Jahre	5 Jahre
GARANTIE FÜR GEWERBLICHE ANWENDER	1 Jahr	1 Jahr	2 Jahre	2 Jahre
ALS KIT VERFÜGBAR	CS1411E: Inklusive Kettensäge, 2,5-Ah-Akku und Standard-Ladegerät	CS1614E: Inklusive Kettensäge, 5-Ah-Akku und Schnell-Ladegerät	-	CS2005E: Inklusive Kettensäge, 6-Ah-Akku und Schnell-Ladegerät

*Die Laufzeit kann variieren und ist abhängig von eingesetztem Akku, Ladezustand des Akkus und Geräteführung des Bedieners. Basierend auf 100 mm x 100 mm Schnitten.

• Die grün hervorgehobene Schnittleistung entspricht derjenigen, die im Kit enthaltenen Batterie.

KRAFT UND GESCHWINDIGKEIT FÜR MAXIMALE PERFORMANCE

Die erste einer neuen Generation von EGO Kettensägen. Sie erfüllt die Anforderungen professioneller Anwender, die eine Bodensäge für herausfordernde Arbeiten benötigen. Die Balance steht im Mittelpunkt des neuen Designs, sodass die Säge über einen längeren Zeitraum problemlos verwendet werden kann.

Bei einer Kettengeschwindigkeit von 30 m/s liefert die Säge die Kraft und die Geschwindigkeit, die mit gängigen Benzinsägen problemlos mithalten kann.

Die CSX5000E arbeitet mit einer Vollmeißelkette, die ein schnelles und effizientes Sägen ermöglicht – mit genügend Kraft, um die 50-cm-Kette zu Höchstleistungen anzutreiben.

Die Säge verfügt außerdem über ein neues Display, das den Ölstand, die Batteriekapazität und die einstellbare Geschwindigkeit deutlich anzeigt.

NEU FÜR 2024



INNOVATIVES DISPLAY
Anzeige von Akkukapazität, einstellbarer Geschwindigkeit und Ölstand

METALL-KRALLENANSCHLAG
Für kraftvolles Kappen

IoT VORBEREITUNG MIT EINGEAUTEM BLE-MODUL

GEEIGNET FÜR SCHWERTLÄNGEN VON 40 CM, 45 CM UND 50 CM
Mit effizienter, schnittstabiler Vollmeißelkette

TRANSPARENTER ÖLTANK
Für eine einfache Sichtprüfung mit flacher Einfüllposition, die ein Auslaufen verhindert

ZENTRALE AKKU-POSITION
Für hervorragende Balance sowohl beim vertikalen als auch beim horizontalen Sägen

GRIFFFORMEN
Gewährleistet Komfort sowohl beim Kappen als auch beim Fällen



CSX5000 PRO X KETTENSÄGE

Konstruiert für eine konkurrenzlose Kombination aus Leistung, Drehmoment und Geschwindigkeit. Perfekt für professionelle Anwender.



NEUES PRO X LADESYSTEM

Ultimative Leistung für ganztägiges Arbeiten
Das Pro X DC-DC-Multi-Akku-Ladesystem ist mobil, lädt superschnell und sorgt dafür, dass Pro X Werkzeuge den ganzen Tag über einsatzbereit sind. Siehe Seite 32-33 für weitere Details.

EINFACHERE, SICHERERE, BAUMPFLERGE



BEINDRÜCKENDER KOMFORT UND HÖCHSTE SICHERHEIT
Geringer Vibrations- sowie Lärmpegel und null Emissionen

FÄLLLINIE
Hilft dem Anwender einen akkuraten Schnitt durchzuführen

WARNUNGEN FÜR LADE- UND ÖL-STAND
Gibt eine Warnung aus, wenn Akkuleistung und Ölstand zur Neige gehen



KETTENBREMS-SICHERHEITSSYSTEM
Stoppt den Motor sofort bei einem Rückschlag

KRALLENANSCHLAG AUS METALL
Für einen besseren Halt während des Sägeschnitts

TOPHANDLE-SCHALTER
Bietet dann Leistung, wenn Sie diese benötigen. Keine Startschnur erforderlich

KOMPATIBEL MIT EINER AUSWAHL AN SCHWERTLÄNGEN
von 30 bis 40 cm Schwertlänge

**ABH3000
AKKU-GURTHALTERUNG**
**BA2240T
4-AH-AKKU**

Das Kabel der Gurthalterung ist in den Sicherheits-Strop integriert, um es sicher am Gürtel und dem Gurtsystem zu befestigen. Der neue 4,0-Ah-Akku wurde mit einem optimalen Verhältnis von Leistung und Gewicht für den Einsatz in der professionellen Baumpflege entwickelt. Separat erhältlich, siehe Seiten 25 und 26.



CSX3000 PRO X 30 CM BAUMPFLERGE- KETTENSÄGE

Entwickelt, um dem professionellen Baumpfleger die beste Leistung, das höchste Drehmoment und eine schnelle Kettengeschwindigkeit zu bieten.

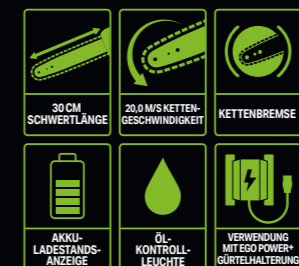

	CSX3000
SCHWERTLÄNGE	30 cm
KETTENGESCHWINDIGKEIT	20 m/s
SCHNITTE BIS ZU*	2,5 Ah bis zu 140 Schnitte 4,0 Ah bis zu 225 Schnitte 5,0 Ah bis zu 265 Schnitte 6,0 Ah bis zu 330 Schnitte 7,5 Ah bis zu 420 Schnitte 10,0 Ah bis zu 560 Schnitte 12,0 Ah bis zu 700 Schnitte
FÜHRUNGSSCHIENE	AG1200
KETTENTYP	AC1200 (90PX-3/8" x 1,1 mm)
ÖLBEHÄLTER	200 ml
KETTENÖL	Automatisch – Schneckengetriebe einstellbar
KETTENBREMSE	Ja – mechanisch und elektronisch
GERÄUSCHEMISSION	88 dB (A) 98 dB (A)
VIBRATION (M/S ²)	1,7/2,2
KETTENSPIESUNG	Manuell
GEWICHT OHNE AKKU	3,5 kg
MOTORART	Bürstenlos
GARANTIE FÜR PRIVATANWENDER	Nur geeignet für speziell geschulte Anwender in der Baumpflege
GARANTIE FÜR GEWERBLICHE ANWENDER	3 Jahre
ALS KIT VERFÜGBAR	CSX3002: Inklusive Baumpflege-Kettensäge, 4-Ah-Akku und Schnell-Ladegerät

*Die Laufzeit kann variieren und ist abhängig von eingesetztem Akku, Ladezustand des Akkus und Geräteführung des Bedieners. Basierend auf 100 mm x 100 mm Schnitten.
- Die grün hervorgehobene Schnittleistung entspricht derjenigen, die im Kit enthaltenen Akkus.

EGO

POWER+ TELESKOP-BAUMPFLEGESYSTEM

MAXIMALE REICHWEITE, BEWEGLICHKEIT
UND SCHNITTKRAFT FÜR LEISTUNGSSTARKE PROFI-GEWERKE.



NEUE HÖHEN ERREICHEN

Mit dem EGO Hochentaster gehören Leitern und schwierige Baumpflegearbeiten der Vergangenheit an.

Mit einem 25 cm langen Schwert und einer Kettengeschwindigkeit von bis zu 20 m/s, sägt der EGO Hochentaster hohe Äste mit Leichtigkeit. Der Sägekopf und der Schaft sind über einen Kupplungsmechanismus mit der Antriebseinheit verbunden, so dass der Hochentaster auch kompakt verstaut werden kann. Die Teleskopfunktion mit bis zu vier Metern Länge erreicht jeden noch so nahen oder entfernten Ast. Der leichte und extrem robuste Carbon-Schaft und die LED-Präzisionsleuchte erleichtern die Werkzeugführung und sorgen für exakte Schnitte.



PS1000E TELESKOP-HOCHENTASTER

Mit Leichtigkeit in schwindelnden Höhen arbeiten. Unser federleichter EGO Teleskop-Hochentaster bietet Ihnen in ausgefahrenem Zustand, eine Länge von bis zu 4 m. Die Position des Motors am Kopfende bietet Ihnen dabei ein einzigartige Ausgewogenheit und perfekte Ergonomie.

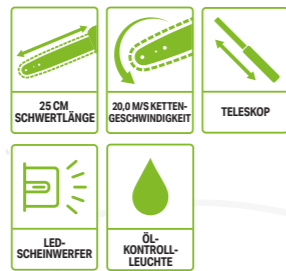

TELESKOPFUNKTION

WERKZEUGLOSE GRIFFVERSTELLUNG



	PS1000E
SCHWERTLÄNGE	25 cm
KETTENTYP	Dicke 1,1 mm/0.043", Teilung 6,35 mm/1/4"
SCHNITTE BIS ZU*	2,5 Ah bis zu 70 Schnitte 4,0 Ah bis zu 110 Schnitte 5,0 Ah bis zu 140 Schnitte 6,0 Ah bis zu 170 Schnitte 7,5 Ah bis zu 210 Schnitte 10,0 Ah bis zu 285 Schnitte 12,0 Ah bis zu 340 Schnitte
KETTENGESCHWINDIGKEIT	20 m/s
GESAMTE AUSZUGSLÄNGE	296 cm (Werkzeug) 396 cm (mit einer Verlängerungsstange) 496 cm (mit zwei Verlängerungsstangen)
ÖLBEHÄLTER	80 ml
KETTENÖL	Automatisch
GERÄUSCHEMISSION	82 dB (A) 100 dB (A)
VIBRATION (M/S ²)	1,01/1,51
KETTENSPIANUNG	Werkzeuglos
GEWICHT OHNE AKKU	4,25 kg
MOTORART	Bürstenlos
GARANTIE FÜR PRIVATANWENDER	5 Jahre
GARANTIE FÜR GEWERBLICHE ANWENDER	2 Jahre
ALS KIT VERFÜGBAR	PS1003E: Inklusive Verlängerungsstange, 4-Ah-Akku und Standard-Ladegerät

*Die Schnittleistung kann variieren je nach verwendetem Akku, Ladezustand des Akkus und Geräteführung des Bedieners. Berechnung basiert auf Schnitten in 100 mm x 100 mm Holzbalken.
• Die grün hervorgehobene Schnittleistung entspricht derjenigen, des im Kit enthaltenen Akkus.



EP1000 VERLÄNGERUNGSSTANGE

Mit dieser stabilen und dennoch leichten Verlängerungsstange ist nichts unerreichbar.



WERKZEUGLOSES ÖLEINFÜLLEN

WERKZEUGLOSES KETTENSPIANEN

ASTHAKEN

HOHE KETTENGESCHWINDIGKEIT FÜR SAUBERE SCHNITTE

FÄLLLINIE FÜR PRÄZISE SCHNITTE MIT LED-BELEUCHTUNG

FRONTMOTOR MIT INTEGRIERTER KETTENSCHMIERUNG



HOHE ÄSTE OHNE ZUSÄTZLICHE AUSRÜSTUNG ERREICHEN

Mit dem EGO Teleskopsystem können Sie auch schwer zugängliche Stellen mit Leichtigkeit bearbeiten.

Wechseln Sie in Sekundenschnelle von Hochentaster auf Heckenschere und umgekehrt. In der Antriebseinheit steckt der Akku. Die zweifache Griffmöglichkeit sowie die ausziehbare Reichweite von bis zu 4 m sorgen für maximale Flexibilität. Voll ausgefahren bietet das Teleskopsystem eine hervorragende Balance sowie volle Beweglichkeit und sehr gute Ergonomie.



ZWEIFACHER BEDIENSCHALTER
Komfortabel, sicher und zuverlässig. In jeder Lage perfekt zu bedienen

DOPPEL-VERRIEGELUNGSSYSTEM
Leicht zu wechselnde Aufsätze mit Klick-System und Sicherungs-Handrad

OVALER ALUMINIUMSCHAFT
Robuste Konstruktion für mehr Komfort, Griffigkeit und Reichweite

INTEGRIERTE AKKUPPOSITION
Für ein optimales Gleichgewicht während des Gebrauchs



PRO X TELESKOP-HECKENSCHEREN-AUFSATZ
Schneidet Heckenäste bis zu einem Durchmesser von 26 mm. 6-fach Winkelverstellung und zusätzliche Drehfunktion

PRO X TELESKOP-HOCHENTASTER-AUFSATZ
Genug Leistung und Drehmoment, um Äste mit einem Durchmesser von bis zu 200 mm problemlos zu sägen

STABILER FUSS
Auswechselbarer Tragegriff, Schutz gegen Stöße und Sturz



PPX1000 PRO X TELESKOP-BAUMPFLLEGESYSTEM

Zur Verwendung mit den EGO Power+ Pro X Hochentaster- und Heckenscheren-Aufsätzen* sowie mit allen EGO 56V-ARC-Lithium™ Akkus. Verlängerbar bis zu 4 m** Reichweite, um hohe Äste und Hecken mühelos zu erreichen. Ideal auch für niedrige Hecken oder Bodendecker, wenn Sie den Auszug verkürzen.



ENTHÄLT EINZELNEN SCHULTERGURT AP1500.

*Der Teleskop-Hochentaster-Aufsatz und der Heckenscheren-Aufsatz können separat erworben werden.
**Abhängig vom Aufsatz.



	PPX1000
LÄNGE	172 - 265 cm
IP-KLASSE	IPX4
GESCHWINDIGKEITSSTEUERUNG	Zwei variable Bedienschalter
SCHAFT	Oval, Gummierung
GEWICHT OHNE AKKU	3,5 kg
GARANTIE FÜR PRIVATANWENDER	5 Jahre
GARANTIE FÜR GEWERBLICHE ANWENDER	3 Jahre
ALS KIT VERFÜGBAR*	PPCX1000: Teleskopsystem inklusive Hochentaster- und Heckenscheren-Aufsatz

*Ohne Akku und Ladegerät.

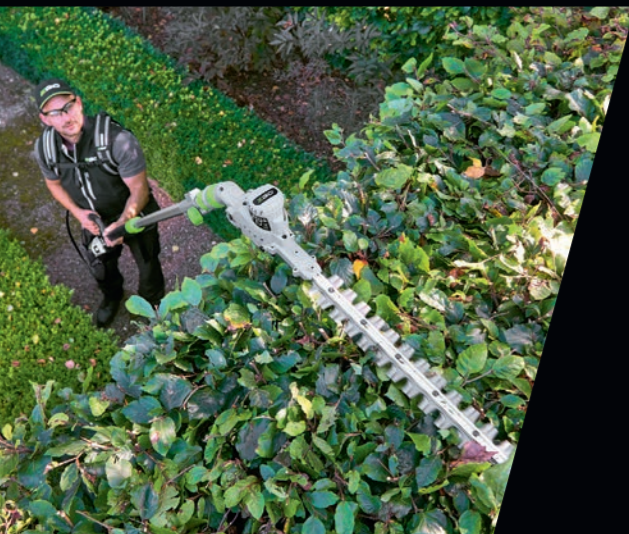

	PTX5100
SCHWERTLÄNGE	51 cm
ZAHNABSTAND	26 mm
MESSERZAHTTIEFE	1,8 mm
LAUFZEIT*	2,5 Ah bis zu 65 min 4,0 Ah bis zu 95 min 5,0 Ah bis zu 120 min 6,0 Ah bis zu 140 min 7,5 Ah bis zu 210 min 10,0 Ah bis zu 260 min 12,0 Ah bis zu 310 min
DREHZAHLREGELUNG	Stufenlos
LEERLAUFDREHZAHL	3.000/min
MESSERTYP	Lasergeschnitten, diamantgeschliffen
SCHNITTWIRKUNG	Gegenläufig, doppelseitig
FÜHRUNGSSCHUTZ	Nein
GERÄUSCHENTWICKLUNG LpA / LwA	83 dB(A) 94 dB(A)
ROTIERENDER GETRIEBEKOPF	Von 45° oben bis 70° unten, links und rechts +90° bis -90°
GEWICHT OHNE AKKU	2,3 kg
MOTORART	Bürstenlos
VIBRATION (M/S ²)	1,3 - 1,5
GARANTIE FÜR PRIVATANWENDER	5 Jahre
GARANTIE FÜR GEWERBLICHE ANWENDER	3 Jahre
ALS KIT VERFÜGBAR**	PPCX1000: Teleskopsystem inklusive Hochentaster- und Heckenscheren-Aufsatz

*Laufzeit kann variieren und ist abhängig von eingesetztem Akku, Ladezustand des Akkus, Zustand der Hecke und Geräteführung des Bedieners. **Ohne Akku und Ladegerät.

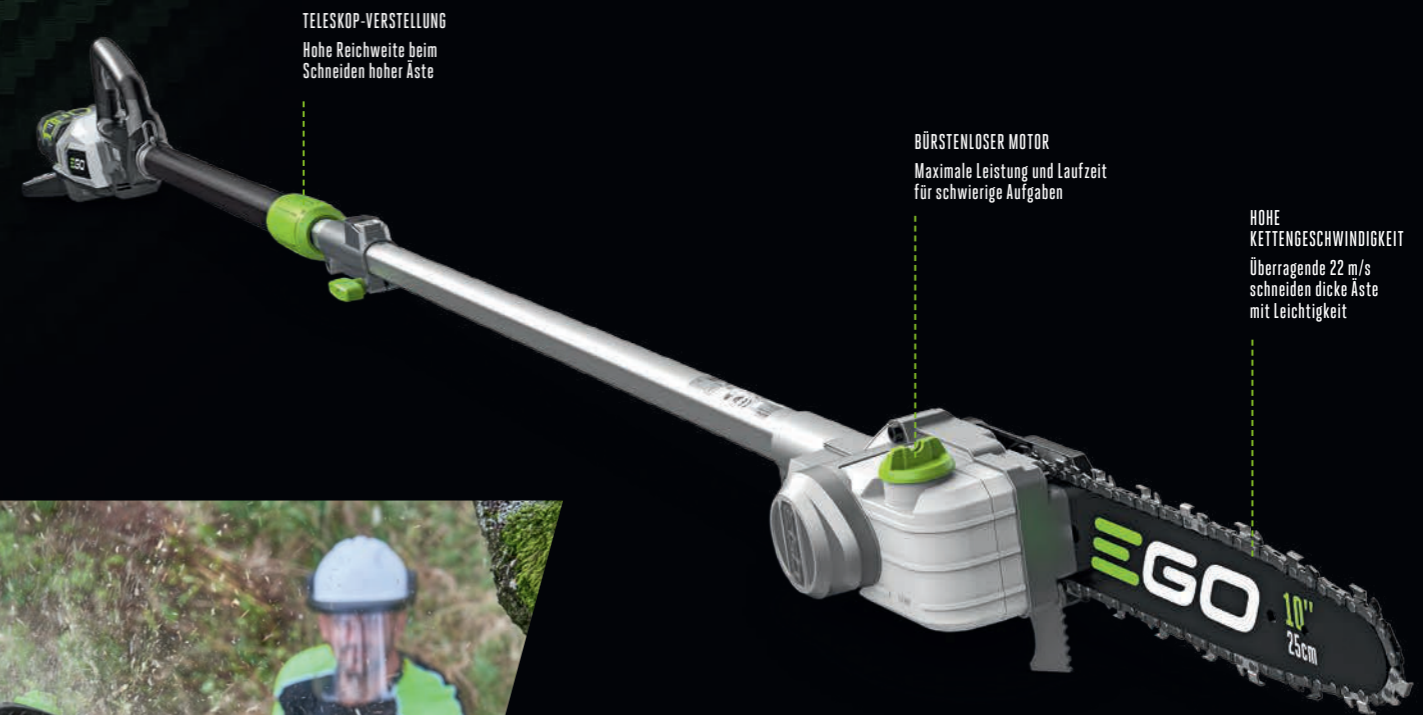

	PSX2500
SCHWERTLÄNGE	25 cm
KETTENTYP	90PX040X (3/8" x 1,1 mm)
KETTENGESCHWINDIGKEIT	22 m/s
LAUFZEIT*	2,5 Ah bis zu 110 Schnitte 4,0 Ah bis zu 182 Schnitte 5,0 Ah bis zu 231 Schnitte 6,0 Ah bis zu 280 Schnitte 7,5 Ah bis zu 379 Schnitte 10,0 Ah bis zu 455 Schnitte 12,0 Ah bis zu 545 Schnitte
DREHZAHLREGELUNG	Stufenlos
GESAMTLÄNGE	140 cm
GESAMTLÄNGE AUSGEFAHREN	400 cm
ÖLTANK-KAPAZITÄT	180 ml mit Schneckengetriebe
GERÄUSCHENTWICKLUNG LpA / LwA	85 dB(A) / 99 dB(A)
GEWICHT OHNE AKKU	2,2 kg
MOTORART	Bürstenlos
VIBRATION (M/S ²)	1,2
GARANTIE FÜR PRIVATANWENDER	5 Jahre
GARANTIE FÜR GEWERBLICHE ANWENDER	3 Jahre
ALS KIT VERFÜGBAR**	PPCX1000: Teleskopsystem inklusive Hochentaster- und Heckenscheren-Aufsatz

*Die Laufzeit kann variieren und ist abhängig von eingesetztem Akku, Ladezustand des Akkus und Geräteführung des Bedieners. Basierend auf 100 mm x 100 mm Schnitten. **Ohne Akku und Ladegerät.



PTX5100

PRO X TELESKOP-HECKENSCHEREN-AUFSATZ

Zur Verwendung mit der EGO Power+ Pro X Teleskop-Antriebseinheit (separat erhältlich). Schneidet mühelos Zweige bis zu 26 mm Stärke. Erreichen Sie schwer zugängliche Stellen mit Hilfe der sechs Winkelstellungen und der Drehfunktion.



PSX2500

PRO X TELESKOP-HOCHENTASTER-AUFSATZ

Zur Verwendung mit der EGO Power+ Pro X Teleskop-Antriebseinheit (separat erhältlich). Sägt Äste bis zu 200 mm Durchmesser mit Leichtigkeit.



EGO[™]

POWER⁺ RASENTRIMMER
& FREISCHNEIDER

DIE PERFEKTE KOMBINATION AUS LEISTUNG,
AUSGEWOGENHEIT UND KOMFORT. UNSERE
RASENTRIMMER UND FREISCHNEIDER SCHNEIDEN
UNKRAUT, GRAS UND GESTRÜPP SCHNELL UND EFFIZIENT.





ULTIMATIVE KONTROLLE BEIM TRIMMEN

EGO hat sein Power+ Sortiment an Rasentrimmer einmal mehr revolutioniert: Das neueste Modell ist mit der weltweit einzigartigen Line IQ™ Technologie ausgestattet, die ein Trimmen ohne Auftippen ermöglicht.

Die neueste Innovation von EGO verfügt über Autosensoren, die die Länge des Trimmerfadens überwachen und automatisch nachladen, so ist kein Auftippen mehr erforderlich. In Verbindung mit der patentierten Powerload™ Technologie reduziert sich der Aufwand rund ums Trimmen massiv, sodass Sie sich ganz auf die eigentliche Arbeit konzentrieren können.

Mit einer Reihe von Schnittbreiten und Geschwindigkeiten gibt es für jeden Einsatz einen EGO Rasentrimmer – von kleineren Gärten bis hin zu anspruchsvollen, professionellen Aufgaben. Die EGO Power+ Trimmer werden von leistungsstarken bürstenlosen Motoren angetrieben und bieten eine optimale Effizienz und Laufzeit sowie niedrige Vibrationswerte und eine einstellbare Schaftlänge für komfortables Arbeiten.



LINE-IQ™ TECHNOLOGY

Automatische Fadennachführung

Vergessen Sie mit der Line IQ™ Technologie von EGO das nervige Auftippen und Nachführen des Trimmerfadens. Intelligente Sensoren und die Automatik sorgen dafür, dass Sie unterbrechungsfrei arbeiten können.





ST1300E-S
33 CM RASENTRIMMER

Zweistufige Drehzahlvorwahl, 33 cm Schnittbreite mit Tipp-Automatik-Fadenverlängerung und einfachem Fadenwechsel. Ideal für kleinere Gärten.

ALS KIT VERFÜGBAR ST1301E-S



- 33 CM SCHNITTBREITE
- ZWEISTUFIGE DREHZAHLVORWAHL
- 2,0 MM FADEN-DURCHMESSER
- TIPP-AUTOMATIK
- SCHNELL VERSTELLBARER GRIFF



POWERLOAD™ TECHNOLOGIE

ST1400E-ST
35 CM RASENTRIMMER

35 cm Schnittbreite mit Powerload™ Technologie für automatisches Fadenaufwickeln. Verfügt über einen Teleskopschaft zur Längenanpassung an jeden Anwender und einen verstellbaren Handgriff.

ALS KIT VERFÜGBAR ST1401E-ST



- 35 CM SCHNITTBREITE
- 2,4 MM FADEN-DURCHMESSER
- SCHNELL VERSTELLBARER GRIFF
- TIPP-AUTOMATIK
- STUFENLOSE DREHZAHL
- TELESKOP
- POWERLOAD™ FADENKOPF



POWERLOAD™ TECHNOLOGIE

ST1510E
38 CM RASENTRIMMER

Der weltweit erste Rasentrimmer mit Powerload™ Technologie für automatisches Fadenaufwickeln. Verfügt über eine variable Geschwindigkeit und einen 38 cm großen Schnittkreis.

ALS KIT VERFÜGBAR ST1511E



- 38 CM SCHNITTBREITE
- STUFENLOSE DREHZAHL
- 2,4 MM FADEN-DURCHMESSER
- SCHNELL VERSTELLBARER GRIFF
- TIPP-AUTOMATIK
- POWERLOAD™ FADENKOPF



ST1530E
38 CM RASENTRIMMER

Zweistufige Drehzahlvorwahl, 38 cm Schnittbreite mit Tipp-Automatik-Fadenverlängerung und einfachem Rapid-Reload-Fadenwechsel.

ALS KIT VERFÜGBAR ST1531E



- 38 CM SCHNITTBREITE
- STUFENLOSE DREHZAHL
- 2,4 MM FADEN-DURCHMESSER
- TIPP-AUTOMATIK
- SCHNELL-WECHSELKOPF
- SCHNELL VERSTELLBARER GRIFF
- KANN MIT ROTICUT VERWENDET WERDEN



POWERLOAD™ TECHNOLOGIE LINE-IQ™ TECHNOLOGY

ST1610E-T
40 CM RASENTRIMMER

Vergessen Sie das knifflige, zeitraubende Nachladen und Nachführen des Trimmerfadens mit dem innovativsten Rasentrimmer der Branche. Die EGO Powerload™ und Line IQ™ Technologien machen das Trimmen so einfach wie nie zuvor! 40 cm Schnittbreite, zwei Geschwindigkeitsbereiche, das ergonomische Design und einzigartige Innovationen machen den neuen ST1610E-T zu einem wirklich überragenden Rasentrimmer.

ALS KIT VERFÜGBAR ST1613E-T



- 40 CM SCHNITTBREITE
- 2,4 MM FADEN-DURCHMESSER
- SCHNELL VERSTELLBARER GRIFF
- STUFENLOSE DREHZAHL-REGELUNG
- TELESKOP
- POWERLOAD™ FADENKOPF
- LINE IQ™ TECHNOLOGY

POWERLOAD™ TECHNOLOGIE

EGOs bahnbrechende Powerload™ Technologie löst eines der größten Probleme mit hohem Frustpotential beim Tausch bzw. Neuladen des Trimmerfadens. Das Aufwickeln des Fadens erfolgt mit unserer neuen Technologie automatisch. Einfach den Faden einfädeln und die Powerload™ Taste drücken. Das Werkzeug erledigt den Rest. Erhältlich für ST1510E, ST1400E-ST und ST1610E-T.



SCHRITT 1
Faden einfädeln.



SCHRITT 2
Knopf drücken, um den Faden zu laden.

	ST1300E-S	ST1400E-ST	ST1510E	ST1530E	ST1610E-T
SCHNITTBREITE - Fadenkopf	33 cm	35 cm	38 cm	38 cm	40 cm
GESAMTLÄNGE	173 cm	165-183 cm	173 cm	167 cm	184 cm
LAUFZEIT*	2,5 Ah bis zu 70 min 4,0 Ah bis zu 110 min 5,0 Ah bis zu 140 min 6,0 Ah bis zu 170 min 7,5 Ah bis zu 210 min 10,0 Ah bis zu 280 min 12,0 Ah bis zu 340 min	2,5 Ah bis zu 60 min 4,0 Ah bis zu 90 min 5,0 Ah bis zu 120 min 6,0 Ah bis zu 135 min 7,5 Ah bis zu 165 min 10,0 Ah bis zu 240 min 12,0 Ah bis zu 290 min	2,5 Ah bis zu 30 min 4,0 Ah bis zu 50 min 5,0 Ah bis zu 60 min 6,0 Ah bis zu 70 min 7,5 Ah bis zu 90 min 10,0 Ah bis zu 120 min 12,0 Ah bis zu 145 min	2,5 Ah bis zu 18 min 4,0 Ah bis zu 36 min 5,0 Ah bis zu 45 min 6,0 Ah bis zu 55 min 7,5 Ah bis zu 72 min 10,0 Ah bis zu 90 min 12,0 Ah bis zu 110 min	2,5 Ah bis zu 40 min 4,0 Ah bis zu 65 min 5,0 Ah bis zu 85 min 6,0 Ah bis zu 100 min 7,5 Ah bis zu 125 min 10,0 Ah bis zu 165 min 12,0 Ah bis zu 200 min
DREHZAHLREGELUNG	Konstant Zweistufige Drehzahlvorwahl	Stufenlos Zweistufige Drehzahlvorwahl	Stufenlos Zweistufige Drehzahlvorwahl	Stufenlos Zweistufige Drehzahlvorwahl	Stufenlos Geschwindigkeit Zwei digitale Geschwindigkeitsstufen
LEERLAUFDREHZAHL	5.200-6.500 U/min	3.500-5.800 U/min	4.000-5.800 U/min	6.000-7.000 U/min	3.500-5.500 U/min
FADENDURCHMESSER**	2,0 mm	2,4 mm	2,4 mm	2,4 mm	2,4 mm
FADENZUFUHR	Tipp-Automatik	Powerload™ Fadenkopf mit Tipp-Automatik	Powerload™ Fadenkopf mit Tipp-Automatik	Schnellwechselkopf mit Tipp-Automatik	Powerload™ Fadenkopf mit Line IQ™ Fadennachführung
DOPPELTER FADEN	Ja	Ja	Ja	Ja	Ja
DREHRICHTUNG	Im Uhrzeigersinn	Im Uhrzeigersinn	Im Uhrzeigersinn	Gegen den Uhrzeigersinn	Im Uhrzeigersinn
ZUSATZHANDGRIFF	Rundgriff mit Schnellverstellung	Rundgriff mit Schnellverstellung	Rundgriff mit Schnellverstellung	Rundgriff mit Schnellverstellung	Rundgriff mit Schnellverstellung
GURT	k. A.	k. A.	Einzelner Schultergurt	Einzelner Schultergurt	Einzelner Schultergurt
GEWICHT OHNE AKKU	2,7 kg	3,4 kg	3,2 kg	4,2 kg	3,4 kg
VIBRATION (M/S²)	2,1/1,2	3,2/2,3	1,1/1,5	3,9/2,7	4,6/2,7
MOTORART	Bürstenlos	Bürstenlos	Bürstenlos	Bürstenlos	Bürstenlos
GERÄUSCHENTWICKLUNG LpA / LwA	75 dB (A) 93 dB (A)	69 dB (A) 89 dB (A)	79,3 dB (A) 93 dB (A)	82,6 dB (A) 96 dB (A)	77 dB (A) 90 dB (A)
GARANTIE FÜR PRIVATANWENDER	5 Jahre	5 Jahre	5 Jahre	5 Jahre	5 Jahre
GARANTIE FÜR GEWERBLICHEANWENDER	1 Jahr	1 Jahr	1 Jahr	2 Jahre	1 Jahr
ALS KIT VERFÜGBAR	ST1301E-S: Inklusive Rasentrimmer, 2,5-Ah-Akku und Standard-Ladegerät	ST1401E-ST: Inklusive Rasentrimmer, 2,5-Ah-Akku und Standard-Ladegerät	ST1511E: Inklusive Rasentrimmer, 2,5-Ah-Akku und Standard-Ladegerät	-	ST1613E-T: Inklusive Rasentrimmer, 4,0-Ah-Akku und Standard-Ladegerät

*Laufzeit kann variieren und ist abhängig von eingesetztem Akku, Ladezustand des Akkus, Zustand des Grasses und Geräteführung des Bedieners. **Weitere Informationen lesen Sie auf S. 30-31.
- Die grün hervorgehobene Schnittleistung entspricht derjenigen, der im Kit enthaltenen Batterie.



BC3800E
30/38 CM FREISCHNEIDER / RASENTRIMMER

Das dreiflügelige Dickichtmesser und der bürstenlose Motor besitzen die Kraft, praktisch jeden Boden zu bearbeiten. Kann entweder als Freischneider oder als Rasentrimmer verwendet werden.



	BC3800E
SCHNITTBREITE - Dreiseitiges Schneidmesser - Rasentrimmerkopf	30 cm 38 cm
GESAMTLÄNGE	186 cm
LAUFZEIT*	2,5 Ah bis zu 20 min 4,0 Ah bis zu 32 min 5,0 Ah bis zu 40 min 6,0 Ah bis zu 50 min 7,5 Ah bis zu 65 min 10,0 Ah bis zu 80 min 12,0 Ah bis zu 96 min
SCHNEIDMESSERMATERIAL	Wendbares, dreiflügeliges Dickichtmesser aus Stahl
DREHZAHLEGEUNG	Stufenlos
LIEFERBARER FADENDURCHMESSER**	2,4 mm
FADENZUFUHR	Schnellwechselkopf mit Tipp-Automatik
DREHRICHTUNG	Gegen den Uhrzeigersinn
GEWICHT OHNE AKKU - Dreiseitiges Schneidmesser - Rasentrimmerkopf	4,6 kg 4,4 kg
VIBRATION (M/S²) - Dreiseitiges Schneidmesser - Rasentrimmerkopf	1,5/1,9 2,3/2,4
MOTORART	Bürstenlos
GERÄUSCHENTWICKLUNG LpA / LwA	80 dB (A) 96 dB (A)
GARANTIE FÜR PRIVATANWENDER	5 Jahre
GARANTIE FÜR GEWERBLICHE ANWENDER	2 Jahre

*Laufzeit kann variieren und ist abhängig von eingesetztem Akku, Ladezustand des Akkus, Zustand des Grasses und Geräteführung des Bedieners. **Weitere Informationen lesen Sie auf S. 68-69.



KRAFTVOLL UND SICHER SCHNEIDEN

Der EGO Pro X Rotocut-Aufsatz schneidet mühelos Gras, Unkraut und Moos auf Beton, Wegen und Straßenbegrenzungen.

Mit zwei gegenläufig rotierenden Messern anstelle eines Fadens, maximiert die Kreisschere die Laufzeit und reduziert Vibrationen. Der größte Vorteil ist aber, das wirkungsvolle Verhindern von herumschleuderndem Schmutz und Steinen. Ideal also für den Einsatz in bebauten Gebieten, in denen die Gefahr von Schäden oder Verletzungen besonders akut ist. Mit dem flach gebauten Getriebe kann Rotocut auch in schwer zugänglichen Bereichen eingesetzt werden.

Die Metallgrundplatte ist kugelgelagert, was die Gesamtlebensdauer des Werkzeugs erhöht und Schäden auf dem Pflaster verringert. Die Klängen wurden so konstruiert, dass eine saubere und effiziente Schnittleistung bei gleichzeitig hoher Standzeit gewährleistet ist.

Rotocut kann mit allen heck-motorisierten Werkzeugen oder dem Rasentrimmer-Aufsatz des Multitools verwendet werden und ist damit der ultimative Aufsatz wenn es um Präzision und Schutz geht.

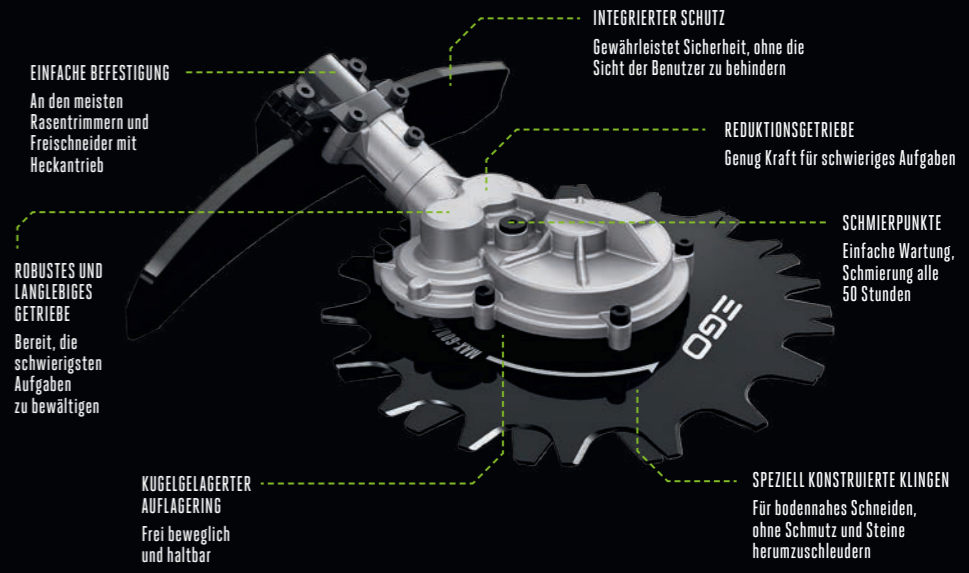

RTX2300
PRO X ROTOCUT

Durch das flache Design und den einfachen Befestigungsvorgang kann Rotocut mit den meisten Freischneidern und Rasentrimmern auf dem Markt mit heckseitig montierten Motor verwendet werden.

--	--

	RTX2300
SCHNITTBREITE	23 cm
LAUFZEIT*	2,5 Ah bis zu 25 min 4,0 Ah bis zu 40 min 5,0 Ah bis zu 52 min 6,0 Ah bis zu 65 min 7,5 Ah bis zu 80 min 10,0 Ah bis zu 105 min 12,0 Ah bis zu 125 min BAX1500 Ah bis zu 325 min
DREHRICHTUNG	Zwei gegenläufige Klängen
KLINGENART	Hochfeste Stahllegierung
GEWICHT	1,9 kg
VIBRATION (M/S²)	1,1/1,5
LÄRMPEGEL LpA/LwA	79,3 dB (A) 93 dB (A)
SCHNITTGESCHWINDIGKEIT	450 U/min
KOMPATIBLE EGO WERKZEUGE	STX3800 / BCX3800 / ST1530E / BC3800E / STA1500 / BCA1200
GARANTIE FÜR PRIVATANWENDER	5 Jahre
GARANTIE FÜR GEWERBLICHE ANWENDER	3 Jahre

*Die Laufzeit kann variieren und ist abhängig von eingesetztem Akku, Ladezustand des Akkus und Geräteführung des Bedieners. **Weitere Informationen lesen Sie auf S. 68-69.



NEU FÜR 2024

HECKMOTOR
Kompatibel mit allen handgeführten EGO ARC-Lithium™ Akkus – perfekte Balance für ganztägiges Arbeiten

IoT VORBEREITUNG MIT EINGEBAUTEM BLE-MODUL

DIE NEU PRO X GENERATION

Die neuen Trimmer der PRO X Reihe bieten eine größere Vielseitigkeit und Auswahl für ein breites Spektrum professioneller Anwender. Sie sind sowohl als Rundgriff- als auch als Mählenkerversion erhältlich und eignen sich für Landschaftsgärtner, Anlagenbetreiber und kommunale Anwender.

Alle EGO Akkus sind mit unseren Geräten kompatibel, sodass ein ganztägiger Einsatz problemlos möglich ist.

Die Werkzeuggeschwindigkeit wird über den Handgriff gesteuert, wodurch sich die Laufzeit bei leichter Last erhöht. Für härtere Aufgaben kann die Geschwindigkeit über Knopfdruck erhöht werden.

Ausgestattet mit einem Rapid-Reload-Kopf und einem 2,7-mm-Trimmerfaden, lassen sich die Geräte bei Bedarf sehr einfach mit einem neuen Faden laden. Dies reduziert die Leerlaufzeiten und den Bedarf an zusätzlicher Wartung im Fuhrpark.

NEUES PRO X LADESYSTEM

Ultimative Leistung für ganztägiges Arbeiten

Das Pro X DC:DC-Multi-Akku-Ladesystem ist tragbar, lädt superschnell und sorgt dafür, dass Pro X Werkzeuge den ganzen Tag über einsatzbereit sind.

Siehe Seite 32-33 für weitere Details.



BEDIENKNOPF FÜR VARIABLE GESCHWINDIGKEIT
Mit Sicherheitshebel für effizientes, sicheres Arbeiten

AKKU- UND GESCHWINDIGKEITSANZEIGE
Praktisch am Griff positioniert. Drei Geschwindigkeiten für verschiedene Trimm- und Schneidarbeiten

WERKZEUGFREIE GRIFFFVERSTELLUNG
Für mehr Komfort

ANPASSBARE GURTAUFHÄNGUNG
Für komfortables ganztägiges Arbeiten

CARBONSCHAFT
Für mehr Robustheit und Stabilität bei gleichzeitiger Gewichtsreduzierung

Kann mit Rotocut verwendet werden – siehe Seite 117.

Inklusive dreiflügeligem Dickichtmesser.

RAPID-RELOAD-FADENKOPF
45 cm Schnittdurchmesser, ausgestattet mit 2,7 mm Trimmerfaden

KOMPATIBEL MIT METALL-DICKICHTMESSER

45 CM SCHNITTBREITE	30 CM SCHNITTBREITE	STUFENLOSE DREHZAHL-REGELUNG	2,4-3,0 MM FADEN-DURCHMESSER	KANN MIT ROTOCUT VERWENDET WERDEN
TIPP-AUTOMATIK	CARBONFASER	LCD-BILDSCHIRM	PRO X RÜCKEN-TRÄGERGESTELL KOMPATIBEL	BLUETOOTH MODUL



NEU FÜR 2024

BCX4500 PRO X MÄHLENKER RASENTRIMMER / FREISCHNEIDER

Die neuen Pro X Rasentrimmer bieten benzingleiche Kraft. Die einfach zu bedienenden Bedienelemente sind am ergonomisch geformten Mählenker angebracht. In Verbindung mit jedem tragbaren EGO 56V-ARC-Lithium™ Akku erhalten Sie ganztägige Arbeitsleistung sowie höchsten Arbeitskomfort.



NEU FÜR 2024

STX4500 PRO X MIT RUNDGRIF RASENTRIMMER / FREISCHNEIDER

Lassen Sie mit diesem leistungsstarken Profi-Werkzeug den Aufwand und die Abgase von Benzinergäten hinter sich. Der schnell verstellbare Rundgriff lässt sich mit jedem tragbaren EGO 56V-ARC-Lithium™ Akku kombinieren und sorgt so für ganztägige Leistung und höchsten Komfort.



45 CM SCHNITTBREITE	30 CM SCHNITTBREITE	STUFENLOSE DREHZAHL-REGELUNG	2,4-3,0 MM FADEN-DURCHMESSER	KANN MIT ROTOCUT VERWENDET WERDEN
TIPP-AUTOMATIK	CARBONFASER	LCD-BILDSCHIRM	PRO X RÜCKEN-TRÄGERGESTELL KOMPATIBEL	BLUETOOTH MODUL

	BCX4500	STX4500
SCHNITTBREITE		
- Rasentrimmer-Antriebseinheit	45 cm	45 cm
- Dreiseitiges Schneidmesser	30 cm	30 cm
GESAMTLÄNGE	183 cm	183 cm
LAUFZEIT* MIT BAX1500 AKKU		
	Mit Fadenkopf	Mit Dickichtmesser
	5,0 bis zu 75 min 6,0 bis zu 90 min 7,5 bis zu 115 min 10,0 bis zu 155 min 12,0 bis zu 190 min	5,0 bis zu 140 min 6,0 bis zu 175 min 7,5 bis zu 220 min 10,0 bis zu 300 min 12,0 bis zu 355 min
	Mit Fadenkopf	Mit Fadenkopf
	5,0 bis zu 75 min 6,0 bis zu 90 min 7,5 bis zu 115 min 10,0 bis zu 155 min 12,0 bis zu 190 min	5,0 bis zu 75 min 6,0 bis zu 90 min 7,5 bis zu 115 min 10,0 bis zu 155 min 12,0 bis zu 190 min
SCHNEIDMESSER	Dreiflügeliges Dickichtmesser	Dreiflügeliges Dickichtmesser
DREHZAHLREGELUNG	Stufenlos	Stufenlos
LEERLAUFDREHZAHL	3.500/4.500/5.200 U/min	3.500/4.500/5.200 U/min
SANFTANLAUF	Ja	Ja
LIEFERBARER FADENDURCHMESSER**	2,7 mm	2,7 mm
FADENZUFUHR	Manuelle Aufwicklung mit Tipp-Automatik	Manuelle Aufwicklung mit Tipp-Automatik
DOPPELTER FADEN	Ja	Ja
DREHRICHTUNG	Gegen den Uhrzeigersinn	Gegen den Uhrzeigersinn
ZUSATZGRIF	Mählenker	Rundgriff mit Schnellverstellung
GURT	Doppelter Schultergurt	Einzelner Schultergurt
GEWICHT	5,1 kg	4,1 kg
MOTORART	Bürstenlos	Bürstenlos
	Mit Fadenkopf	Mit Dickichtmesser
	Mit Fadenkopf	Mit Fadenkopf
GERÄUSCHENTWICKLUNG LpA/LwA	95 dB (A) 82 dB (A)	96 dB (A) 83 dB (A)
VIBRATION (M/S²)	1,2	1,5
GARANTIE FÜR PRIVATANWENDER	5 Jahre	5 Jahre
GARANTIE FÜR GEWERBLICHE ANWENDER	3 Jahre	3 Jahre

*Die Laufzeit kann variieren und ist abhängig von eingesetztem Akku, Ladezustand des Akkus, Zustand des Grases und Geräteführung des Bediener.
**Weitere Informationen lesen Sie auf S. 82-83.



EFFIZIENTER UND LEISTUNGSSTÄRKER
BÜRSTENLOSER MOTOR
Für längere Laufzeiten

BEDIENSCHALTER MIT VARIABLEN
GESCHWINDIGKEIT UND
SICHERHEITSSPERRE
Für effizientes, sicheres Arbeiten

SCHAFT AUS KOLFASER
Bleibt in Form, verbiegt sich nicht, wodurch die Vibrationen auf ein Minimum reduziert werden

RAPID-RELOAD-FADENKOPF
MIT TIPP-AUTOMATIK
Für schnelles, einfaches Nachfüllen und Verlängern des Fadens während der Arbeit



BCX3800
PRO X RASENTRIMMER /
FREISCHNEIDER (MÄHLENKER)

Mit diesem leistungsstarken Werkzeug auf absolutem Profiniveau gehören der mit Benzingeräten verbundene Aufwand sowie Lärm und Abgase der Vergangenheit an. In Kombination mit unserem rückentragbaren Akku BAX1500 erhalten Sie den ganzen Tag lang Leistung und Komfort.

38 CM SCHNITTBREITE	30 CM SCHNITTBREITE	STUFENLOSE DREHZAHL-REGELUNG	2,4-3,0 MM FADEN-DURCHMESSER	KANN MIT ROTOCUT VERWENDET WERDEN
TIPP-AUTOMATIK	CARBONFASER	SCHNELL-WECHSELKOPF	GEEIGNET FÜR RÜCKENTRAGBAREN AKKU	PRO X RÜCKENTRAGGESTELL KOMPATIBEL



STX3800
PRO X RASENTRIMMER /
FREISCHNEIDER (RUNDGRIF)

Unser Pro X Rasentrimmer ist so effektiv und leistungsstark wie ein benzingetriebenes Gerät. Verfügt über einen schnell einstellbaren Rundgriff. Zusammen mit dem rückentragbaren Akku BAX1500 profitieren Sie den ganzen Tag lang über enorme Leistung und Benutzerkomfort.

38 CM SCHNITTBREITE	30 CM SCHNITTBREITE	STUFENLOSE DREHZAHL-REGELUNG	2,4-3,0 MM FADEN-DURCHMESSER	KANN MIT ROTOCUT VERWENDET WERDEN
TIPP-AUTOMATIK	CARBONFASER	SCHNELL-WECHSELKOPF	GEEIGNET FÜR RÜCKENTRAGBAREN AKKU	PRO X RÜCKENTRAGGESTELL KOMPATIBEL

	BCX3800		STX3800	
SCHNITTBREITE				
- Rasentrimmer-Antriebseinheit	38 cm		38 cm	
- Dreiseitiges Schneidmesser	30 cm		30 cm	
GESAMTLÄNGE	186 cm			
LAUFZEIT* MIT BAX1500 AKKU	Mit Fadenkopf bis zu 240 min	Mit Dickichtmesser bis zu 465 min	Mit Fadenkopf bis zu 240 min	Mit Dickichtmesser bis zu 465 min
SCHNEIDMESSER	Dreiflügeliges Dickichtmesser			
DREHZAHLREGELUNG	Stufenlos			
LEERLAUFDREHZAHL	4.000-6.000 U/min			
SANFTANLAUF	Ja			
LIEFERBARER FADENDURCHMESSER**	2,4 mm		2,4 mm	
FADENZUFUHR	Manuelle Aufwicklung mit Tipp-Automatik			
DOPPELTER FADEN	Ja			
DREHRICHTUNG	Gegen den Uhrzeigersinn			
ZUSATZGRIF	Mählenker		Rundgriff mit Schnellverstellung	
GURT	Hüftpolster (AHP1500)			
GEWICHT	6,8 kg	6,5 kg	6,5 kg	6,2 kg
MOTORART	Bürstenlos			
GERÄUSCHENTWICKLUNG LpA/LwA	Mit Fadenkopf 74 dB (A) 96 dB (A)	Mit Dickichtmesser 83 dB (A) 98 dB (A)	Mit Fadenkopf 74 dB (A) 96 dB (A)	Mit Dickichtmesser -
VIBRATION (M/S²)	1,9/1,5	1,9/1,3	3,2/2,3	-
GARANTIE FÜR PRIVATANWENDER	5 Jahre			
GARANTIE FÜR GEWERBLICHE ANWENDER	3 Jahre			

*Die Laufzeit kann variieren und ist abhängig von eingesetztem Akku, Ladezustand des Akkus, Zustand des Grases und Geräteführung des Bediener.
**Weitere Informationen lesen Sie auf S. 82-83.

FÄDEN, MESSER UND ZUBEHÖR FÜR ALLE AUFGABEN

EGO bietet eine Reihe von Fäden, Messer und Gurte für alle Trimm- und Schnitarbeiten sowie eine Reihe von Ersatzköpfen für alle EGO Fadentrimmer.

Fäden für Rasentrimmer

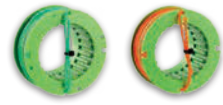

Wählen Sie eine geringere Fadenstärke für das Entfernen von langen Gräsern und leichtem Bewuchs oder eine größere, länger haltbare Fadenstärke bei schwerem, dichtem Bewuchs. Die leistungsstärkeren Rasentrimmer eignen sich besser für dickere Fäden, während Geräte mit gedrehten Fäden leiser beim Gebrauch sind. Damit der Fadenwechsel reibungslos verläuft, wählen Sie eine vorgeladene Spule für kompatible Werkzeuge. Nutzen Sie unsere einfache Anleitung (unten) zur Auswahl der richtigen Fadenstärke.

Dickichtmesser



Zum Schneiden von dichtem Bewuchs, von Sträuchern und Randstreifen wählen Sie ein Dickichtmesser, das je nach Bedarf aus Metall oder flexiblem Kunststoff erhältlich ist. Mit dem flexiblen Kunststoffmesser kommen Sie im Dickicht schneller voran.

Rotocut Messer



Rotocut Ersatzmesser passen zu den EGO Power+ Rotocut Aufsätzen, die sich ideal für die Bearbeitung von schwer zu entfernendem Bewuchs in Wegen und Einfahrten sowie entlang von Mauersockeln und Bordsteinen eignen.

Trimmerköpfe



Ersatz-Trimmerköpfe sind für sämtliche EGO Rasentrimmer mit Standard-, Schnellwechsel- und Powerload™-Köpfen erhältlich und Line IQ™ Köpfe.

Gurte und Gurtzeuge



Für die EGO Freischneider ist ein komplettes Sortiment an Ersatzgurten und -geschirren erhältlich, um die Arbeit zu erleichtern.

Wählen Sie die RICHTIGE Fadenstärke oder Klinge für die Arbeit:

GRAS UND LEICHTER BEWUCHS	SCHWERER BEWUCHS, DICKICHT	STRÄUCHER, WEGE & RANDSTREIFEN
RUNDE UND GEDREHTE FÄDEN 2,0 mm - 2,4 mm		
RUNDE UND GEDREHTE FÄDEN 2,4 mm - 3,0 mm		
	DICKICHTMESSER METALLMESSER	
	DICKICHTMESSER KUNSTSTOFFMESSER	
		ROTOCUT MESSER METALLMESSER

TEIL	BESCHREIBUNG	ST1300E	ST1400E-ST	ST1500E-F	ST1510E	ST1530E	ST1610E-T	BC1500E-F	BC3800E	BCX3800	STX3800	BCX4500	STX4500	STA1500	STA1600	BCA1200	RTA2300	
ROTOCUT																		
RTX2300	Pro X Rotocut-Aufsatz					○			○	○	○	○	○	○			○	○
ABR2300	Ersatzklingen (Paar) - ROTOCUT RTX2300					○			○	○	○	○	○	○			○	○
TRIMMERSPULEN (MIT FADEN)																		
AS1300	Spule mit 2,4 mm gedrehtem Faden für Standardkopf mit Tipp-Automatik - ST1500E, BC1500E	○																
AS1302	Spule mit 2,0 mm gedrehtem Faden für Standardkopf mit Tipp-Automatik - ST1300E	○																
AS3800	Spule ohne Faden für Kopf mit Tipp-Automatik - BCX3800, STX3800					○			○	○	○	○	○	○				
TRIMMERFÄDEN																		
AL2415T	15 m 2,4 mm gedrehter Faden, geräuschreduziert (STRATUS)	◆			●	●	●	●	●	●	●	●	●	●	●	●	●	●
AL2015T	15 m 2,0 mm gedrehter Faden, geräuschreduziert (STRATUS)	◆	○															
AL2050T	50 m 2,0 mm gedrehter Faden - ST1300E (Grün)	◆	●															
AL2715T	15 m 2,7 mm gedrehter Faden (Rot/Grün) - STX3800, BCX3800	◆								○	○	○	○					
AL3012T	12 m 3,0 mm gedrehter Faden (Gelb/Grün) - STX3800, BCX3800	◆								○	○	○	○					
AL2475T	75 m 2,4 mm gedrehter Faden (Orange/Grün) - ALLE Rasentrimmer mit einer Schnittbreite von 35 cm und 38 cm	◆		●	●	●	●	●	●	●	●	●	●	●	●	●	●	●
AL2760T	60 m 2,7 mm gedrehter Faden (Rot/Grün) - STX3800, BCX3800	◆								○	○	○	○					
AL3050T	50 m 3,0 mm gedrehter Faden (Gelb/Grün) - STX3800, BCX3800	◆								○	○	○	○					
AL2415R	15 m 2,4 mm Rundfaden (Orange) - ALLE Rasentrimmer mit einem Schnittdurchmesser von 35 cm und 38 cm	●	○	○	○	○	○	○	○	○	○	○	○	○	○	○	○	○
AL2715R	15 m 2,7 mm Rundfaden (Rot) - STX3800, BCX3800	●								○	○	○	○					
AL3012R	12 m 3,0 mm Rundfaden (Gelb) - STX3800, BCX3800	●								○	○	○	○					
AL2490R	90 m 2,4 mm Rundfaden (Orange) - ALLE Rasentrimmer mit einem Schnittdurchmesser von 35 cm und 38 cm	●	○	○	○	○	○	○	○	○	○	○	○	○	○	○	○	○
AL2780R	80 m 2,7 mm Rundfaden (Rot) - STX3800, BCX3800	●								○	○	○	○					
AL3060R	60 m 3,0 mm Rundfaden (Gelb) - STX3800, BCX3800	●								○	○	○	○					
AL2416P	4 x 4,0 m 2,4 mm vorgeschchnittener gedrehter Faden (Schwarz/Orange) - ST1400E-ST, ST1510E	◆	●	●	●	●	●	●	●	●	●	●	●	●	●	●	●	●
SCHNEIDKÖPFE																		
AH1520	POWERLOAD Trimmerkopf - ST1510E					○												
AH1522	POWERLOAD Trimmerkopf - ST1400E-ST		○															
AH1530	FAST RELOAD-Fadenkopf mit Komforteinfädung - IM UHRZEIGERSINN - ST1500E-F, BC1500E-F			○				○										
AH1531	FAST RELOAD-Fadenkopf mit Komforteinfädung - GEGEN DEN UHRZEIGERSINN - ST1530E, BC3800E, STA1500					○			○					○				
AH1600	Powerload™ Trimmerkopf - STA1600																○	
AH1620	Powerload™ Trimmerkopf - ST1610E-T						○											
AH3800	Trimmerkopf mit Tipp-Automatik - STX3800, BCX3800									○	○	○	○					
AH3810	FAST RELOAD-Fadenkopf mit Komforteinfädung - GEGEN DEN UHRZEIGERSINN - ST1530E, BC3800E, STX3800, BCX3800, STA1500					○			○	○	○	○	○	○				
AH4500	Trimmerkopf mit Tipp-Automatik - STX4500										○	○	○					
ABT3800	Tipp-Automatik - AH3800										○	○	○					
DICKICHTMESSER																		
ABB1203	Dreiflügeliges Dickichtmesser - STX3800, BCX3800, ST1530E, BC3800, BCA1200					○			○	○	○	○	○	○	○	○	○	○
ABB0903P	Elastomer Klinge - STX3800, BCX3800, ST1530E, BC3800, BCA1200					○			○	○	○	○	○	○	○	○	○	○
RIEMEN UND GURTSYSTEME																		
AP1500	Einzelner Schulter-Gurt mit Haken - Multitool und alle Rasentrimmer	○	○	○	○	○	○	○	○									○
AP1500D	Doppel-Schultergurt mit Schutzpolster - Multitool und alle Rasentrimmer, außer BCX3800 und STX3800 (kann nicht mit BH1000 oder BHX1000 verwendet werden)	○	○	○	○	○	○	○			○		○	○			○	○
AHP1300	Beinschutz-/Rasentrimmer-Gurtsystemerweiterung - nur zu verwenden mit AFH1300, BH1000	○	○	○	○	○	○	○	○	○	○	○	○	○	○	○	○	○
AHP1500	Beinschutz-/Rasentrimmer-Gurtsystemerweiterung - nur zu verwenden mit AFH1500, BHX1000									○	○	○	○					
AP4500	Doppeltes Schultergeschirr für neue Pro X Rasentrimmer/Freischneider (inkl. Hüftpolster)									○	○	○	○					
AHP4500	Hüftpolster für neue Pro X Rasentrimmer/Freischneider									○	○	○	○					

● = Fadendurchmesser Erstausrüstung ○ = Kompatibel mit

EGO[™]
POWER⁺ HECKENSCHEREN

LEICHT, ABER LEISTUNGSSTARK. MIT UNSEREN AKKU-HECKENSCHEREN DER NEUESTEN GENERATION ERHALTEN SIE ALL DEN KOMFORT UND DIE KONTROLLE, DIE SIE BENÖTIGEN, UM ALLE AUFGABEN ZU MEISTERN.





KRAFTVOLLER MOTOR
2400 U/min - 2,0 Ah-Akku

KOMFORTABLER GRIFF
Hervorragende Bedienbarkeit
und einfach zu verwenden

GRASSCHEREN-AUFSATZ
Schneller und einfacher Kantenschnitt
- 11,5 cm Schnittbreite

12V-LITHIUM™-IONEN-AKKU

EINFACHE ANBRINGUNG
für einen sicheren Betrieb

HECKEN-STRAUCHSCHEREN-AUFSATZ
Müheles austauschbare, lasergeschnittene
20-cm-Klinge mit 8-mm-Klingenspalt



CHT2001E
12V-STRAUCH-/GRASSCHERE

20 cm Klingenlänge, eine Geschwindigkeit, 8 mm-Zahnabstand, einseitiges Schneidmesser. Kann sowohl als Strauch- als auch als Grasschere verwendet werden.

Einbaue-Akku und 12V-Ladegerät - siehe Seite 133.



KOMPAKT, OHNE KOMPROMISSE

Sie mag kompakt gebaut sein, aber sie geht keine Kompromisse in Sachen Leistung ein. Die EGO Power+ Strauch-/Grasschere mit 12V-Lithium™-Ionen-Akku ist ideal für die tägliche Gartenpflege.

Sie verfügt über zwei Aufsätze: die Strauchklinge, um kleinere Hecken und Zierbäume zu formen und pflegen, sowie die Grasschneideklinge, um kleine Grasflächen zu bearbeiten, die der Mäher nicht erreicht. Das leichte, ergonomische Design ermöglicht beispiellose Präzision mit beiden Aufsätzen, so dass Sie jedes Mal ein perfektes Ergebnis erzielen können.

Dank einfacher Bedienung und platzsparender Aufbewahrung eine unverzichtbare Ergänzung in jedem Garten-Haushalt.



Dargestelltes Modell: CHT2001E

	CHT2001E
BREITE DER GRASSCHNEIDEKLINGE	11,5 cm
LÄNGE DER STRAUCHSCHERENKLINGE	20 cm
STRAUCHSCHEREN-ZAHNABSTAND	8 mm
LAUFZEIT	bis zu 70 min
DREHZ AHLREGELUNG	Einstufige Drehzahl
LEERLAUFDREHZ AHL	2.400 U/min
SCHNEIDMESSERTYP	Lasergeschnitten
SCHNITTWIRKUNG	Gegenläufiges, einseitiges Schneidmesser
FÜHRUNGSSCHUTZ	Nein
STANDARD AKKU	2,0 Ah
LADEZEIT	3,5 Stunden
GEWICHT MIT AKKU	1,1 kg
GARANTIE FÜR PRIVATANWENDER	5 Jahre
GARANTIE FÜR GEWERBLICHE ANWENDER	-



AUSGEWOGEN, PRÄZISE, KRAFTVOLL

Die EGO Power+ Heckenscheren wurde entwickelt, um mit einer einzigen Akkuladung eine beeindruckende Schnittleistung zu erzielen. Das wohl balancierte Design und die cleveren Funktionen der EGO Power+ Heckenscheren machen das Arbeiten im Freien einfacher und komfortabler.

Der drehbare Handgriff und der duale Motorschalter bieten dem Anwender mehr Komfort und Sicherheit. Der laufruhige bürstenlose Motor und das leise arbeitende Getriebe liefern Ihnen immer die Kraft, die Sie benötigen – ohne Vibrationen, Emissionen und Geräusche eines Benzinmotors.

Die Messer der EGO Heckenscheren sind lasergeschnitten, diamantgeschliffen und doppelseitig mit Klingen ausgestattet für einen sauberen, präzisen Schnitt. Alle Schwerte besitzen hohe Schnittkapazitäten für dichte Hecken und sind in Längen von 51 cm bis 75 cm erhältlich, um jeder Heckengröße gerecht zu werden. Die zusätzliche Führungsspitze aus Metall schützt vor Schäden durch Zäune und Mauern.

Für ein sichereres Arbeiten: Klingenschutz und die elektrische Bremse helfen Verletzungen zu vermeiden. Letztere stoppt die Messer beim Loslassen des Abzugs sofort.

Abgebildetes Modell: HT2600E



LASERGESCHNITTENE, DIAMANTGESCHLIFFENE UND BEIDSEITIG SCHNEIDENDE KLINGEN
Für einen saubereren, präziseren Schnitt



FÜHRUNGSSCHUTZ
Verhindert, dass die Klängen und auch heckenangrenzende Elemente beschädigt werden



ELEKTRISCHE SICHERHEITSBREMSE
Stoppt das Messer sofort, wenn der Griff losgelassen wird



ZWEISTÜFIGE GESCHWINDIGKEITSVORWAHL
Wählen Sie die richtige Geschwindigkeit für jede Aufgabe



HINTERER GRIFF DREHBAR
Für mehr Komfort und Kontrolle beim Gebrauch



SICHERHEITSSCHILD
Hilft, Verletzungen zu verhindern



DOPPELT SCHNEIDENDE MESSER
Für weniger Vibrationen beim Schneiden

GROSSE SCHNITTKAPAZITÄT
Zur Bewältigung dickerer Hecken und großem Geäst

Bitte beachten Sie: Einige Funktionen sind nicht bei allen Modellen verfügbar

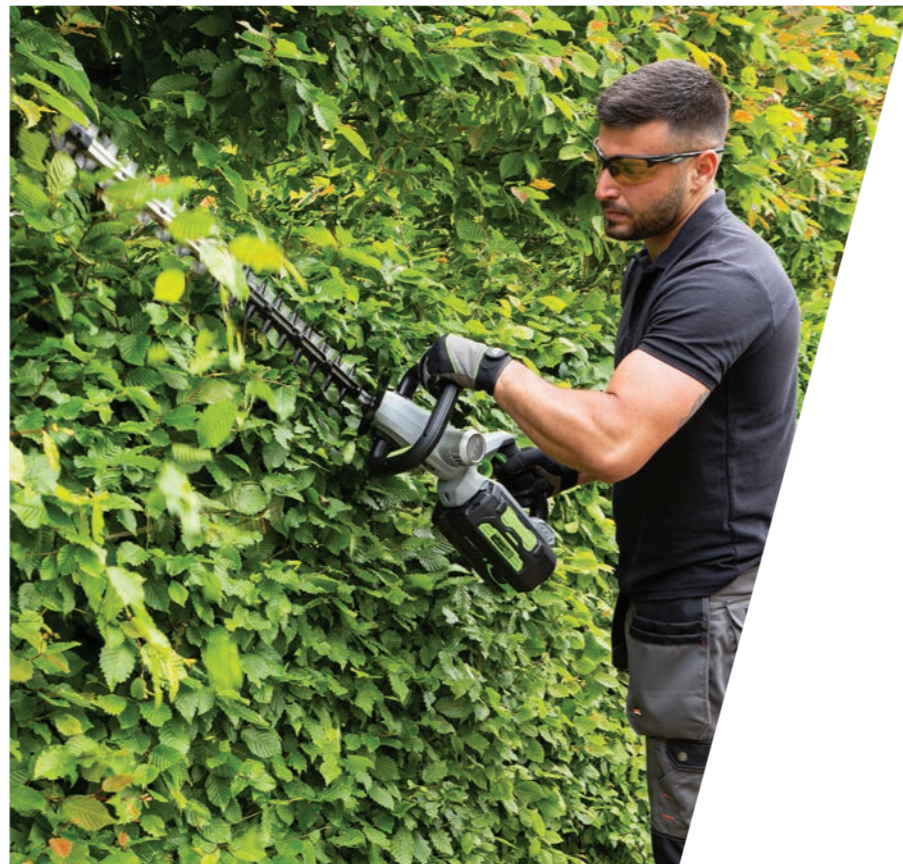

HT2000E
51 CM HECKENSCHERE

Einstufige Drehzahlregelung, einfache Schnittwirkung, leistungsstarker borstenloser Motor. Ideal zum Schneiden schmaler, kleiner bis mittlerer Hecken mit dicken Zweigen und Ästen.



ALS KIT VERFÜGBAR



HT2410E
61 CM HECKENSCHERE

Einstufige Drehzahlregelung, einfache Schnittwirkung, leistungsstarker borstenloser Motor. Ideal zum Schneiden breiterer, mittelgroßer Hecken mit dicken Zweigen und Ästen.



ALS KIT VERFÜGBAR



HT2600E
66 CM HECKENSCHERE

Mit einer langlebigen 66 cm langen, diamantgeschliffenen Klinge und innovativem, drehbarem Griff bietet die HT2600E Präzision und Leichtigkeit.

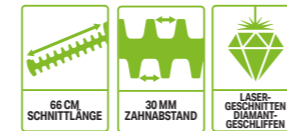

ALS KIT VERFÜGBAR



HT5100E
51 CM HECKENSCHERE

Zweistufige Drehzahlregelung, doppelseitige Schnittwirkung, verstellbarer Drehgriff für zusätzlichen Bedienkomfort. Ideal zum Schneiden schmaler/ langer Hecken mit dicken Zweigen und Ästen.



HT6500E
65 CM HECKENSCHERE

Zweistufige Drehzahlregelung, doppelseitige Schnittwirkung, verstellbarer Drehgriff für zusätzlichen Bedienkomfort. Ideal zum Schneiden breiter/ langer Hecken mit dicken Zweigen und Ästen.



	HT2000E	HT2410E	HT2600E	HT5100E	HT6500E
SCHNEIDMESSERLÄNGE	51 cm	61 cm	66 cm	51 cm	65 cm
ZAHNABSTAND	25 mm	26 mm	30 mm	33 mm	33 mm
ZAHNTIEFE	20 mm	20 mm	20 mm	20 mm	20 mm
LAUFZEIT*	2,5 Ah bis zu 75 min 4,0 Ah bis zu 120 min 5,0 Ah bis zu 150 min 6,0 Ah bis zu 210 min 7,5 Ah bis zu 225 min 10,0 Ah bis zu 300 min 12,0 Ah bis zu 360 min	2,5 Ah bis zu 75 min 4,0 Ah bis zu 120 min 5,0 Ah bis zu 150 min 6,0 Ah bis zu 180 min 7,5 Ah bis zu 225 min 10,0 Ah bis zu 300 min 12,0 Ah bis zu 360 min	2,5 Ah bis zu 60 min 4,0 Ah bis zu 90 min 5,0 Ah bis zu 120 min 6,0 Ah bis zu 145 min 7,5 Ah bis zu 180 min 10,0 Ah bis zu 240 min 12,0 Ah bis zu 270 min	2,5 Ah bis zu 40 min 4,0 Ah bis zu 70 min 5,0 Ah bis zu 82 min 6,0 Ah bis zu 100 min 7,5 Ah bis zu 125 min 10,0 Ah bis zu 164 min 12,0 Ah bis zu 195 min	2,5 Ah bis zu 33 min 4,0 Ah bis zu 60 min 5,0 Ah bis zu 72 min 6,0 Ah bis zu 90 min 7,5 Ah bis zu 110 min 10,0 Ah bis zu 144 min 12,0 Ah bis zu 170 min
DREHZAHLEGEUNG	Einstufige Drehzahl	Einstufige Drehzahl	Einstufige Drehzahl	Zweistufige Drehzahl	Zweistufige Drehzahl
LEERLAUFDREHZAHLE	3.000 U/min	3.000 U/min	3.400 U/min	2.800/3.200 U/min	2.800/3.200 U/min
SCHNEIDMESSERTYP	Lasergeschliffen, diamantgeschliffen	Lasergeschliffen, diamantgeschliffen	Lasergeschliffen, diamantgeschliffen	Lasergeschliffen, diamantgeschliffen	Lasergeschliffen, diamantgeschliffen
SCHNITTWIRKUNG	Gegenläufiges, einseitiges Schneidmesser	Gegenläufiges, einseitiges Schneidmesser	Gegenläufiges, einseitiges Schneidmesser	Gegenläufiges, doppelseitiges Schneidmesser	Gegenläufiges, doppelseitiges Schneidmesser
FÜHRUNGSSCHUTZ	Ja	Ja	Ja	Ja	Ja
GERÄUSCHENTWICKLUNG LpA / LwA	81 dB (A) 94 dB (A)	83 dB (A) 96 dB (A)	84 dB (A) 94 dB (A)	81 dB (A) 92 dB (A)	81,4 dB (A) 93 dB (A)
DREHGRIF	Nein	Nein	45 und 90 Grad, rechts und links	45 und 90 Grad, rechts und links	45 und 90 Grad, rechts und links
GEWICHT OHNE AKKU	2,8 kg	3 kg	3,1 kg	3,6 kg	3,8 kg
MOTORART	Bürstenlos	Bürstenlos	Bürstenlos	Bürstenlos	Bürstenlos
VIBRATION (M/S²)	2/1,5	1,8/1,7	2,4/1,7	3,4/1,9	5,3/3,1
GARANTIE FÜR PRIVATANWENDER	5 Jahre	5 Jahre	5 Jahre	5 Jahre	5 Jahre
GARANTIE FÜR GEWERBLICHE ANWENDER	1 Jahr	1 Jahr	1 Jahr	2 Jahre	2 Jahre
ALS KIT VERFÜGBAR	HT2001E: Inklusive Heckenschere, 2,5-Ah-Akku und Standard-Lader	HT2411E: Inklusive Heckenschere, 2,5-Ah-Akku und Standard-Ladegerät	HT2601E: Inklusive Heckenschere, 2,5-Ah-Akku und Standard-Ladegerät	-	-

* Laufzeit kann variieren und ist abhängig von eingesetztem Akku, Ladezustand des Akkus, Zustand der Hecke und Geräteführung des Bedieners.
• - Die grün hervorgehobene Schnittleistung entspricht derjenigen, die im Kit enthaltenen Batterie.



NEU FÜR 2024

PRO X PERFORMANCE MIT EXTRA REICHWEITE

Die neuen Pro X Stabheckenscheren ermöglichen es professionellen Anwendern, mehr mit weniger Aufwand zu schneiden. Hohe und tiefe Hecken können so in einem einzigen Arbeitsgang und ohne den Einsatz von Leitern getrimmt werden.

Der Carbonschaft macht die Heckenschere robust sowie langlebig und auch das Durchbiegen am Ende des Werkzeugs wird minimiert. Die langstielige Version verfügt über einen Gelenkkopf, mit dem sich der Schnittwinkel für verschiedene Aufgaben einfach ändern lässt.

Beide Stabheckenscheren besitzen drei Geschwindigkeiten, die für verschiedene Trimm- und Schnittaufgaben geeignet sind, sowie doppelseitige, dreifach geschliffene Messer für die robustesten Hecken.

Die Antriebseinheit ist Teil der neuen Pro X Plattform und kompatibel mit allen handgeführten EGO ARC-Lithium™ Akkus.



ANPASSBARE GURTAUFHÄNGUNG
Für komfortables Arbeiten den ganzen Tag lang

CARBONSCHAFT MIT INTERNER ANTRIEBSWELLE AUS STAHL
Für eine längere Lebensdauer

DREI GESCHWINDIGKEITEN
Geeignet für verschiedene Trimm- und Schnittaufgaben

ABZUGSHEBEL FÜR VARIABLE GESCHWINDIGKEIT
Für präzise Schnittkontrolle

IoT VORBEREITUNG MIT EINGEBAUTEM BLE-MODUL

HECKMOTOR
Mit allen handgeführten EGO ARC-Lithium™ Akkus kompatibel

SCHWENKBARER TRIMMKOPF UND GETRIEBE
Vielseitig für unterschiedliche Trimm- und Schnittaufgaben

53 CM DOPPELSEITIGE, DREIFACH GESCHLIFFENE MESSER
Für die härtesten Aufgaben



EGO PRO X
NEU FÜR 2024

HTX5300-P 53 CM PRO X KURZSTIELIGE STABHECKENSCHERE MIT FESTEM TRIMMKOPF

Variable Geschwindigkeit, Carbonschaft mit interner Stahlantriebswelle für längere Haltbarkeit, dreifach geschliffene Klingen, doppelte Schnittwirkung – erledigt jede Aufgabe mit Leichtigkeit, ob groß oder klein.



EGO PRO X
NEU FÜR 2024

HTX5300-PA 53 CM PRO X LANGSTIELIGE STABHECKENSCHERE MIT GELENKKOPF

Ideal für breitere, höhere Hecken, mit einer längeren Reichweite von 2,5 m und einem gelenkigen Trimmkopf – mit variabler Geschwindigkeit, Carbonschaft mit innenliegender Stahlantriebswelle für längere Haltbarkeit, dreifach geschliffenen Messern und doppelter Schnittwirkung – erledigt jede Aufgabe mit Leichtigkeit, ob groß oder klein.



	HTX5300-P	HTX5300-PA
SCHNEIDMESSERLÄNGE	53 cm	53 cm
ZAHNABSTAND	28 mm	28 mm
MESSERZAHNTIEFE	21 mm	21 mm
LAUFZEIT*	2,5 Ah bis zu 70 min 4,0 Ah bis zu 112 min 5,0 Ah bis zu 140 min 6,0 Ah bis zu 168 min 7,5 Ah bis zu 210 min 10,0 Ah bis zu 280 min 12,0 Ah bis zu 336 min 28,0 Ah bis zu 784 min	2,5 Ah bis zu 70 min 4,0 Ah bis zu 112 min 5,0 Ah bis zu 140 min 6,0 Ah bis zu 168 min 7,5 Ah bis zu 210 min 10,0 Ah bis zu 280 min 12,0 Ah bis zu 336 min 28,0 Ah bis zu 784 min
DREHZAHLREGELUNG	Stufenlose Drehzahl	Stufenlose Drehzahl
LEERLAUFDREHZAHL	3.200 3.600 4.000 U/min	3.200 3.600 4.000 U/min
MESSERTYP	Dreifach geschliffen	Dreifach geschliffen
SCHNITTWIRKUNG	Gegenläufiges, doppelseitiges Schneidmesser	Gegenläufiges, doppelseitiges Schneidmesser
FÜHRUNGSSCHUTZ	Ja	Ja
DREHGRIF	Nein	Nein
GEWICHT	4,2 kg	5,6 kg
MOTORART	Bürstenlos	Bürstenlos
GERÄUSCHENTWICKLUNG LpA/LwA	81 dB (A) 101 dB (A)	81 dB (A) 101 dB (A)
VIBRATION (M/S²)	4,4/3,5	3,9/3,5
GARANTIE FÜR PRIVATANWENDER	5 Jahre	5 Jahre
GARANTIE FÜR GEWERBLICHE ANWENDER	3 Jahre	3 Jahre

*Die Laufzeit kann variieren und ist abhängig von eingesetztem Akku, Ladezustand des Akkus, Zustand der Hecke und Geräteführung des Bedieners.



HECKENTRIMMEN MIT LEICHTIGKEIT

Die Heckenscheren der Pro X Serie wurden speziell für Profis und Experten entwickelt. Sie sind so präzise konstruiert, sodass auch die anspruchsvollsten Heckenschnitte ein Kinderspiel sind.

Eine einzige Akkuladung sorgt für beeindruckende Laufzeiten. Der laufruhige bürstenlose Motor und das leise arbeitende Getriebe liefern Ihnen die erforderliche Leistung – ohne die Vibrationen, Emissionen und Lärm eines Benzinmotors.

Klingen, die sauber schneiden.

Die hochwertigen EGO Power+ Klingen sind aus lasergeschnittenem Stahl und mit diamantgeschliffenen Kanten versehen. Für einen sauberen Schnitt und für gesündere Hecken.

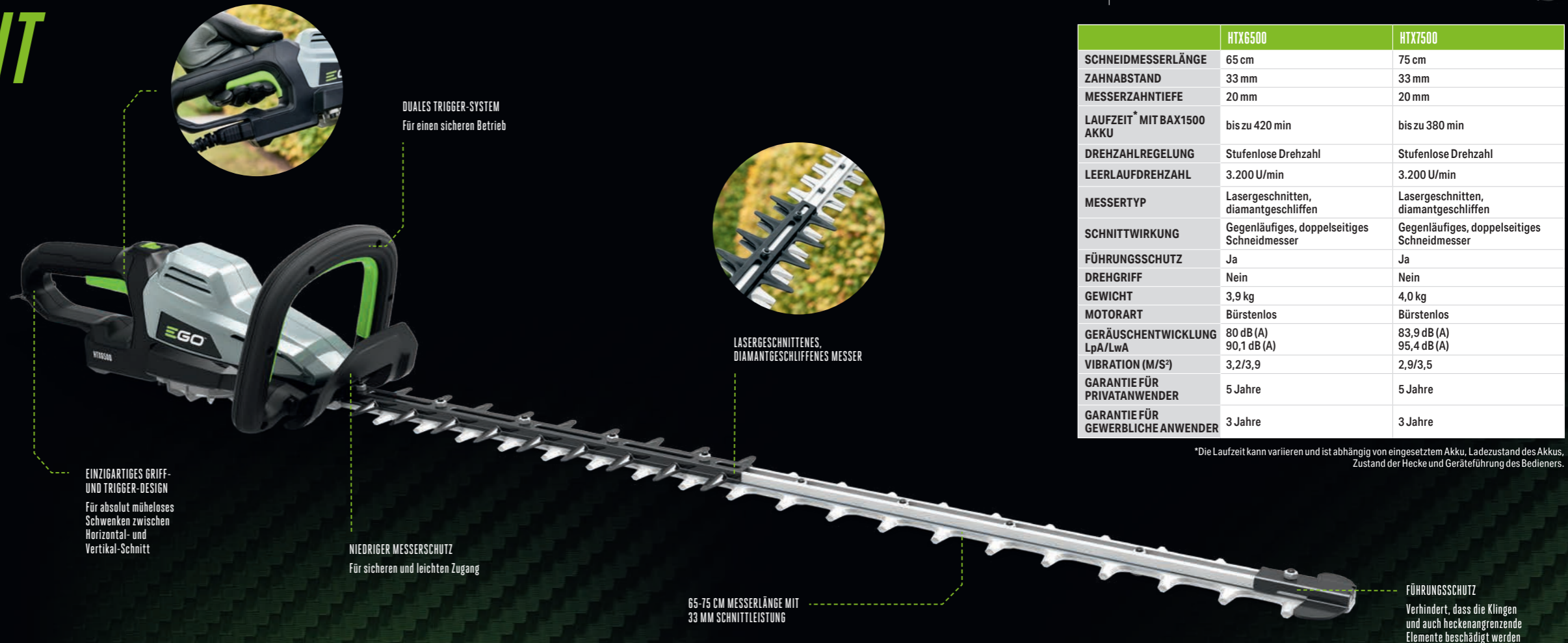

EINZIGARTIGES GRIF- UND TRIGGER-DESIGN
Für absolut müheloses Schwenken zwischen Horizontal- und Vertikal-Schnitt

NIEDRIGER MESSERSCHUTZ
Für sicheren und leichten Zugang

65-75 CM MESSERLÄNGE MIT 33 MM SCHNITTLÄNGE

LASERGESCHNITTENES, DIAMANTGESCHLIFFENES MESSER

DUALES TRIGGER-SYSTEM
Für einen sicheren Betrieb



HTX6500 65 CM PRO X HECKENSCHERE

Die variable Geschwindigkeit und die doppelseitige Schnittwirkung machen jede Arbeit, ob groß oder klein, zum Kinderspiel. Das duale Trigger-System bietet dem Anwender mehr Komfort und Sicherheit.



HTX7500 75 CM PRO X HECKENSCHERE

Ideal für breitere, größere Hecken. Die variable Geschwindigkeit und die doppelseitige Schnittwirkung machen jede Arbeit, ob groß oder klein, zum Kinderspiel. Das duale Trigger-System bietet dem Anwender mehr Komfort und Sicherheit.



	HTX6500	HTX7500
SCHNEIDMESSERLÄNGE	65 cm	75 cm
ZAHNABSTAND	33 mm	33 mm
MESSERZAHNTIEFE	20 mm	20 mm
LAUFZEIT* MIT BAX1500 AKKU	bis zu 420 min	bis zu 380 min
DREHZAHLE-REGELUNG	Stufenlose Drehzahl	Stufenlose Drehzahl
LEERLAUFDREHZAHLE	3.200 U/min	3.200 U/min
MESSERTYP	Lasergeschnitten, diamantgeschliffen	Lasergeschnitten, diamantgeschliffen
SCHNITTWIRKUNG	Gegenläufiges, doppelseitiges Schneidmesser	Gegenläufiges, doppelseitiges Schneidmesser
FÜHRUNGSSCHUTZ	Ja	Ja
DREHGRIF	Nein	Nein
GEWICHT	3,9 kg	4,0 kg
MOTORART	Bürstenlos	Bürstenlos
GERÄUSCHENTWICKLUNG LpA/LwA	80 dB (A) 90,1 dB (A)	83,9 dB (A) 95,4 dB (A)
VIBRATION (M/S ²)	3,2/3,9	2,9/3,5
GARANTIE FÜR PRIVATANWENDER	5 Jahre	5 Jahre
GARANTIE FÜR GEWERBLICHE ANWENDER	3 Jahre	3 Jahre

*Die Laufzeit kann variieren und ist abhängig von eingesetztem Akku, Ladezustand des Akkus, Zustand der Hecke und Geräteführung des Bedieners.

FÜHRUNGSSCHUTZ
Verhindert, dass die Klingen und auch heckenangrenzende Elemente beschädigt werden

EGO[™]
POWER⁺ LAUBBLÄSER

MIT HÖCHSTEN LUFTGESCHWINDIGKEITEN UND HOCHEFFIZIENTEN BÜRSTENLOSEN MOTOREN LIEFERN DIE EGO POWER⁺ LAUBBLÄSER MAXIMALE BLASKRAFT BEI MINIMALEM ARBEITSAUFWAND.





BLÄST BENZINBETRIEBENE LAUBBLÄSER **AUS DEM PARK**

Die EGO Power+ Laubbläser werden von einem hocheffizienten bürstenlosen Motor angetrieben. Sie besitzen die Jet-Turbinentechnologie und ein Rohr mit großem Durchmesser für einen maximalen Luftstrom.

Viel leiser und dazu emissionsfrei – die Laubbläser von EGO bieten eine echte Alternative zum Benzinbetrieb.

So entwickelt, damit Sie jederzeit die vollständige Kontrolle behalten. Von niedrigen Geschwindigkeiten und geringen Volumenströmen für empfindliche Bereiche bis hin zu hohen Geschwindigkeiten und hohem Luftvolumen für schwere Objekte und nasse, klebrige Blätter. Leistungsstärker als die meisten handgeführten Benzin-Laubbläser auf dem Markt, haben Sie hier genügend Kraft in den Händen, um auch den schlimmsten Laubhaufen Herr zu werden.



FLACHDÜSENAUFSATZ
Ideal für nasses Laub



GROSSES BLASROHR
Größerer Durchmesser für maximalen Luftstrom



VARIABLE GESCHWINDIGKEITSREGELUNG
Liefert 440 m³/h bis 675 m³/h Luftvolumen



BOOST-MODUS
Für 986 m³/h Luftvolumen – mehr als die meisten Benzinbläser schaffen

HOCHEFFIZIENTER BÜRSTENLOSER MOTOR
Liefert mehr Leistung und eine längere Laufzeit



TURBINENLÜFTER-TECHNIK
Nutzt fortschrittliche Luftfahrt-Technologie

Bitte beachten Sie: Einige Funktionen sind nicht bei allen Modellen verfügbar

Model Shown: LB5800E
Dargestelltes Modell: LB5800E



Kompatibel mit EGO Power+ rückentragbaren Akkus

LEGENDE ■ EGO POWER ■ PROFESSIONAL ■ PRO X

	LB5300E			LB5800E			LB7650E			LBX6000	
	NIEDRIGE DREZAHL	HOHE DREZAHL	BOOST	NIEDRIGE DREZAHL	HOHE DREZAHL	BOOST	NIEDRIGE DREZAHL	HOHE DREZAHL	BOOST		
LAUFZEIT* MIT 2,5-Ah-AKKU	Bis zu 75 min	Bis zu 22 min	Bis zu 10 min	Bis zu 100 min	Bis zu 15 min	Bis zu 9 min	Bis zu 30 min	Bis zu 13 min	-	-	-
LAUFZEIT* MIT 4-Ah-AKKU	Bis zu 120 min	Bis zu 35 min	Bis zu 16 min	Bis zu 160 min	Bis zu 24 min	Bis zu 14 min	Bis zu 120 min	Bis zu 20 min	Bis zu 14 min	Bis zu 36 min	
LAUFZEIT* MIT 5-Ah-AKKU	Bis zu 150 min	Bis zu 44 min	Bis zu 20 min	Bis zu 200 min	Bis zu 30 min	Bis zu 18 min	Bis zu 150 min	Bis zu 25 min	Bis zu 17 min	Bis zu 60 min	
LAUFZEIT* MIT 6-Ah-AKKU	Bis zu 180 min	Bis zu 53 min	Bis zu 24 min	Bis zu 240 min	Bis zu 36 min	Bis zu 22 min	Bis zu 180 min	Bis zu 30 min	Bis zu 18 min	Bis zu 75 min	
LAUFZEIT* MIT 7,5-Ah-AKKU	Bis zu 225 min	Bis zu 66 min	Bis zu 30 min	Bis zu 300 min	Bis zu 45 min	Bis zu 27 min	Bis zu 225 min	Bis zu 37 min	Bis zu 26 min	Bis zu 90 min	
LAUFZEIT* MIT 10-Ah-AKKU	Bis zu 300 min	Bis zu 88 min	Bis zu 40 min	Bis zu 400 min	Bis zu 60 min	Bis zu 36 min	Bis zu 300 min	Bis zu 50 min	Bis zu 34 min	Bis zu 120 min	
LAUFZEIT* MIT 12-Ah-AKKU	Bis zu 360 min	Bis zu 105 min	Bis zu 48 min	Bis zu 480 min	Bis zu 72 min	Bis zu 36 min	Bis zu 360 min	Bis zu 60 min	Bis zu 40 min	Bis zu 145 min	
LAUFZEIT* MIT BAX1500 AKKU	-	-	-	-	-	-	-	-	-	Stufe 1	Bis zu 350 min
	-	-	-	-	-	-	-	-	-	Stufe 2	Bis zu 210 min
	-	-	-	-	-	-	-	-	-	Stufe 3	Bis zu 140 min
	-	-	-	-	-	-	-	-	-	Stufe 4	Bis zu 100 min
										Boost	Bis zu 70 min
	Max.			Max.			Max.				
LUFTMENGE (M ³ /H)	900			986			1300			1014	
LUFTGESCHWINDIGKEIT (KM/H)	176			270			313			212	
STÄRKE (N)	16			18			26			19,2	
DREHZAHLEINSTELLUNG	Stufenlose Drehzahlregelung mit Boost			Stufenlose Drehzahlregelung mit Lock-on-Funktion und Boost			Stufenlose Drehzahlregelung mit Lock-on-Funktion und Boost			4 Stufen und Boost	
GEWICHT OHNE AKKU	2,2 kg			2,2 kg			2,1 kg			2,7 kg	
MOTORART	Bürstenlos			Bürstenlos			Bürstenlos			Bürstenlos	
GERÄUSCHENTWICKLUNG LpA / LwA	82 dB (A) / 100 dB (A)			78,4 dB (A) / 95 dB (A)			83 dB (A) / 98 dB (A)			80 dB (A) / 93 dB (A)	
VIBRATION (M/S ²)	1,35			0,18			0,8			1,2	
GARANTIE FÜR PRIVATANWENDER	5 Jahre			5 Jahre			5 Jahre			5 Jahre	
GARANTIE FÜR GEWERBLICHE ANWENDER	1 Jahr			2 Jahre			2 Jahre			3 Jahre	
KONSTANTE DREZAHL	-			-			-			Ja	
ALS KIT VERFÜGBAR	LB5301E: Inklusive Laubbläser, 2,5-Ah-Akku und Standard-Ladegerät			LB5804E: Inklusive Laubbläser, 5,0-Ah-Akku und Schnell-Ladegerät			-			-	

*Die Laufzeit kann variieren und ist abhängig von eingesetztem Akku, Ladezustand des Akkus und Geräteführung des Bedieners.

• - Grün gekennzeichnete Laufzeit gilt für inkludierten Kit-Akku.



LB5300E
LAUBBLÄSER

Stufenlose Drehzahlregelung, großes Blasrohr, bis zu 900 m³/h Luftvolumen im Boost-Modus, zum Räumen kleiner bis mittelgroßer Flächen.



Enthält die AN5300 Flachdüse



LB7650E
LAUBBLÄSER

Variabler Geschwindigkeitsregler für zusätzliche Luftstromkontrolle bei einhändiger Bedienung, 1.300 m³/h Leistung im Boost-Modus – das bei weitem leistungsstärkste Handgebläse der Branche, das sogar führende benzinbetriebene Gebläse übertrifft. Perfekt für die Bewältigung schwierigster Aufgaben auf großen Flächen und in großen Gärten



Enthält die Düsen AN6000R (rund) und AN6000F (flach)



LB5800E
LAUBBLÄSER

Daumenwahlschalter mit stufenloser Drehzahlregelung für zusätzliche Steuerung durch Einhandbedienung, 986 m³/h Luftvolumen im Boost-Modus, zur Erledigung größerer Aufgaben auf größeren Flächen und in großen Gärten.



Enthält die Düsen AN6000R (Rund) und AN6000F (Flach)



LBX6000
PRO X LAUBBLÄSER

Dieser leistungsstarke, zur Verwendung mit dem rückentragbaren Pro X Akku BAX1500 vorgesehene Laubbläser, ist leicht und benutzerfreundlich. Der bürstenlose Motor reduziert zudem die Vibrationen und die Lautstärke gegenüber benzinbetriebenen Geräten.



Enthält die Düsen AN6000R (rund) und AN6000F (flach)





DIE ABSOLUTE KRAFT FÜR GROSSE FLÄCHEN

Schwierige Aufgaben brauchen leistungsfähige Werkzeuge. Und das ist genau das, was EGOs rückentragbare Laubbläser bieten. Im Boost-Modus haben Laub und Unrat keine Chance.

Unsere Laubbläser sind nicht nur leistungsstark, sondern verfügen auch über zahlreiche intelligente Funktionen. Die bürstenlosen Motoren reduzieren Vibrationen und Lärm, während die komfortablen Rückentragestelle das Gewicht des Geräts ergonomisch verteilen. Eine Laufzeit von vier Stunden* reicht auch für wirklich große Flächen.



LB6000E RÜCKEN-LAUBBLÄSER 1.020 M³/H

Das enorm leistungsstarke und dennoch ergonomische Design ist einfach zu bedienen und mit allen Funktionen ausgestattet, die Sie benötigen.



ALS KIT VERFÜGBAR



*Basierend auf Modell LBPX8000: 240 min. bei 350 m³/h mit 2 x 12,0-Ah-Akku – niedrige Luftleistung.



PEAK POWER™
TECHNOLOGIE
Für längere
Laufzeiten und
höhere Blaskraft

ERGONOMISCHES GRIFFDISIGN
Betätigungshebel mit
variabler Geschwindigkeit
und Sicherheitssperre

LCD-BILDSCHIRM
Anzeige in Echtzeit
Überwachung des
Betriebsstatus und
Ladestandsanzeige

VERBESSERT
PCBA-KÜHLUNG
Für noch höhere
Lebensdauer

WERKZEUGLOSE
GRIFFVERSTELLUNG

NEUER GRÖßERER MOTOR
Für größere Luftmengen und
höhere Geschwindigkeiten

NEU FÜR 2024



LBPX8000 RÜCKEN-LAUBBLÄSER 1.360 M³/H

Die Peak Power™ Technologie kombiniert die Leistung von zwei EGO Akkus, um die Leistung und die Laufzeit zu maximieren und so große Flächen schneller zu reinigen. Der neue Motor sorgt für eine höhere Luftgeschwindigkeit und ein größeres Luftvolumen sowie neue Bedienelemente für eine intuitive und komfortable Nutzung. Gehört zur neuen Generation der Pro X Geräte mit integrierter IoT/BLE-Konnektivität.



LEGENDE ■ PROFESSIONAL ■ PRO X

	LB6000E			LBPX8000		
	Niedrig	Hoch	Max	Niedrig	Hoch	Max
LAUFZEIT** (5 Ah)	120 min	22 min	15 min	50 min	13 min	10 min
LAUFZEIT** (6 Ah)	150 min	27 min	18 min	60 min	16 min	12 min
LAUFZEIT** (7,5 Ah)	180 min	33 min	23 min	75 min	20 min	15 min
LAUFZEIT** (10 Ah)	240 min	44 min	30 min	100 min	26 min	20 min
LAUFZEIT** (12 Ah)	290 min	52 min	36 min	120 min	32 min	24 min
LUFTMENGE (M ³ /H)	440	850	1.020	350	650	1.360
LUFTGESCHWINDIGKEIT (KM/H)	80	160	193	80	160	260
DREHZAHLEINSTELLUNG	Stufenlose Drehzahlregelung mit Boost			Stufenlose Drehzahlregelung mit Boost		
STÄRKE (N)	19,2 max.			26 max.		
MOTORART	Bürstenlos			Bürstenlos		
GERÄUSCHENTWICKLUNG LpA / LwA	83 dB (A) 97 dB (A)			86 dB (A) 98 dB (A)		
VIBRATION (M/S ²)	1,5			1,5		
GEWICHT OHNE AKKU	5,7 kg			7,4 kg		
GARANTIE FÜR PRIVATANWENDER	5 Jahre			5 Jahre		
GARANTIE FÜR GEWERBLICHE ANWENDER	2 Jahre			3 Jahre		
ALS KIT VERFÜGBAR	LB6002E: Inklusive Rückenbläser, 5,0-Ah-Akku und Schnell-Ladegerät			-		

**Die Laufzeit kann variieren und ist abhängig von eingesetztem Akku, Ladezustand des Akkus und Geräteführung des Bedieners.
- Grüne gekennzeichnete Laufzeit gilt für inkludierten Kit-Akku.

EGO[™]
POWER+ SCHNEEFRÄSE

DIE EGO SCHNEEFRÄSEN BIETEN DANK DER
PEAK POWER[™] TECHNOLOGIE BENZINGLEICHE
LEISTUNG FÜR MÜHELOSES SCHNEERÄUMEN.



EXTREME LEISTUNG FÜR EXTREME WETTERSITUATIONEN

Die Power+ Schneefräsen von EGO nutzen die Peak Power™ Technologie und liefern benzingleiche Leistung ohne Lärm, Aufwand und Abgas.

Die Peak Power™ Technologie kombiniert die Leistung von zwei unserer branchenführenden EGO 56V-ARC-Lithium™ Akkus, um die härtesten Schneeverhältnisse effizient zu meistern.

Der Antrieb sorgt für eine einfache Handhabung – vor allem in engen Verhältnissen ist der Rückwärtsgang eine echte Hilfe.



BEDIENFELD FÜR DEN ANTRIEB
GESCHWINDIGKEIT UND
SCHNEEAUSWURF
Einfach zu bedienende
Steuerelemente, einschließlich
Vorwärtsgeschwindigkeit,
Rückwärtsgang, Richtung und
Entfernung des Schneewurfs

WIRFT SCHNEE BIS ZU 13 M
Multidirektionaler Auswurf,
Richtung und Entfernung vom
Bediengriff aus einstellbar

VIER LED-SCHNENWERFER
Verbesserte Sicht bei frühen
oder späten Einsätzen

**ZWEISTUFIG MIT
FÖRDERSCHELLE**
Für die Räumung und
den Auswurf

**EFFIZIENTER BETRIEB FÜR
SCHWIERIGE BEDINGUNGEN**
61 cm lichte Weite,
51 cm Innenhöhe

ERGONOMISCHER GRIFF
Höhenverstellbar und faltbar
für die komfortable Lagerung

PEAK POWER™
Geeignet für zwei Akkus für
maximale Leistung, wenn nötig

**UNABHÄNGIGE
BÜRSTENLOSE MOTOREN**
Für Antrieb und
Schneefräsfunktion
– dies sorgt für mehr
Zuverlässigkeit

RADANTRIEBSSYSTEM
Grobstellige Reifen mit hoher
Traktion, selbstfahrendes
System mit Differential für
enge Kurvenfahrten

VERSTELLBARE GLEITSCHUHE



SNT2120E-AP EINSTUFIGE SCHNEEFRÄSE MIT SCHNECKENANTRIEB

Die SNT2120E-AP räumt 21 cm hohen Schnee und wirft ihn bis zu 14 m weit. Damit ist sie ideal für die frühmorgendlichen Räumarbeiten entlang von Einfahrten und Gehwegen.



SNT2400E ZWEISTUFIGE SCHNEEFRÄSE MIT RADANTRIEB

Diese leistungsstarke zweistufige Schneefräse arbeitet mit variabler Geschwindigkeit und besitzt einen unabhängigen Antrieb und eine gezahnte Stahlschnecke, die selbst den tiefsten Schnee mühelos bewältigt. Der Schnee wird in ein Hochgeschwindigkeitsflügelrad befördert, das den Schnee dann nach oben und aus dem multidirektional verstellbaren Kanal auswirft. Die Räumbreite und -höhe ist mit 61 cm bzw. 51 cm äußerst großzügig bemessen, der Schnee wird bis zu 13 m ausgeworfen. Sämtliche Bedienelemente sind leicht zu bedienen, selbst mit dicken Winterhandschuhen.



	SNT2120E-AP	SNT2400E
RÄUMBEREICH BEI 15 CM SCHNEEHÖHE	160 m²	223 m²
ZAHL DER AKKU-PORTS	2 parallel	2 parallel
RÄUMBREITE	52 cm	61 cm
AUFNAHMEHÖHE	30 cm	51 cm
AUSWURF-DREHWINKEL	180°	200° Joystick-Steuerung
WURFWEITE (MAX.)	Bis zu 14 m	13 m
WURFWEITE (SCHWERER SCHNEE)	5 m	7,6 m
SCHNECKENMATERIAL UND DURCHMESSER	Metallrahmen/ Gummischnecke 18 cm	Stahl 28 cm
STUFEN	1	2
RADANTRIEBS- GESCHWINDIGKEIT	k.A.	0,4-1,2 m/s
EIGENANTRIEB	Schneckenantrieb	-
RÜCKWÄRTS	Ja	Ja
GEWICHT OHNE AKKU	27 kg	68 kg
MOTORART	Bürstenloser	Bürstenloser
GARANTIE FÜR PRIVATANWENDER	5 Jahre	5 Jahre
GARANTIE FÜR GEWERBLICHE ANWENDER	1 Jahr	2 Jahre
ALS KIT VERFÜGBAR	SNT2124E-AP: Inklusive Schneefräse, zwei 6-Ah-Akkus und Schnell-Ladegerät	SNT2400E-K2753: Inklusive Schneefräse, zwei 7,5-Ah-Akkus und zwei Schnell-Ladegeräte

EGO

POWER+ MULTIFUNKTIONSWERKZEUG

WIR HABEN FLEXIBLES ARBEITEN NEU DEFINIERT.
SCHNEIDEN, SÄGEN, FRÄSEN UND MEHR. ALLES MIT
EINER ANTRIEBSEINHEIT UND ALLES OHNE DEN AUFWAND
UND DIE ABGASE BENZINBETRIEBENER GERÄTE.

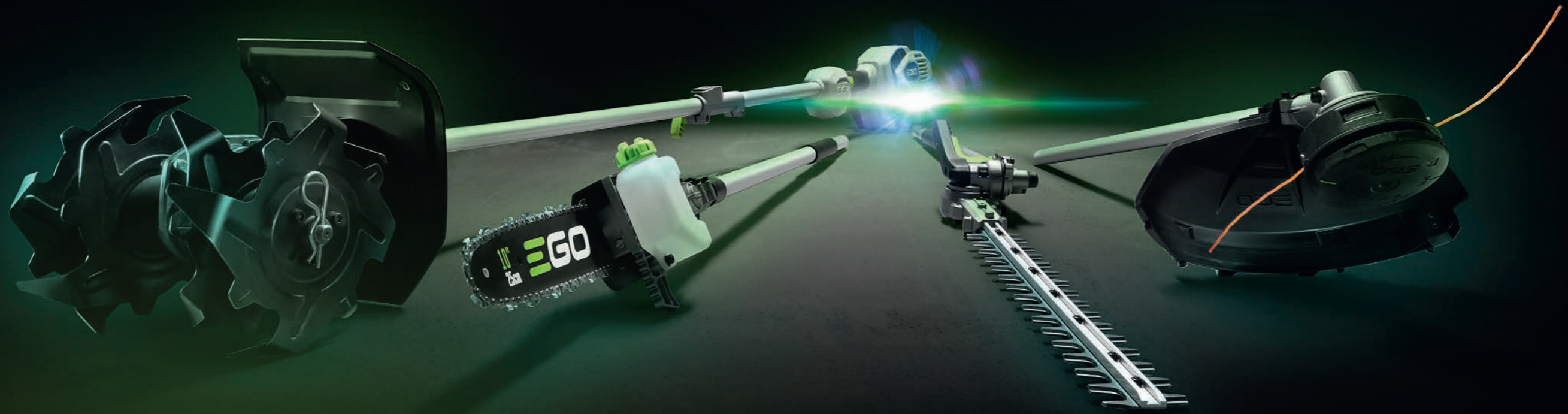

EIN ANTRIEB, ZAHLREICHE OPTIONEN

Das EGO Power+ Multitool ist das unverzichtbare Elektrowerkzeug für den Außenbereich. Mit einer einzigen Antriebseinheit und einer großen Auswahl an Hightech-Aufsätzen können Sie jede Gartenaufgabe mühelos bewältigen – vom Rasentrimmen, Rasenkantenschneiden, Heckenschneiden, Sägen von Ästen, Bodenbearbeitung bis hin zum Kehren der Terrasse. Dank des sicheren, werkzeuglosen Kupplungssystems können Sie ganz einfach zwischen den verschiedenen Aufgaben hin- und herwechseln. Und mit der Carbon-Verlängerungsstange sind selbst die schwer zugänglichen Stellen keine Herausforderung. In Kombination mit dem 56V-ARC-Lithium™ Akku haben Sie stets die Leistung, die Sie für all Ihre Aufgaben benötigen – ohne Lärm, Aufwand und Abgase.

Aufrüsten mit unserer neuen, intelligenten Carbon-Antriebseinheit. Kompatibel mit dem neuesten Rasentrimmer-Aufsatz und allen vorhandenen Multitool-Aufsätzen.

01 EGO POWER+ HECKENSCHEREN

Zur Wahl stehen Standard- oder kurze Aufsatzlänge, um hohe und niedrige Hecken zu stutzen



02 EGO POWER+ HOCHENTASTER

Schneidet schnell und effizient auch dickere Äste



03 EGO POWER+ RASENTRIMMER

Trimmt präzise das Gras entlang von Zäunen und Mauern

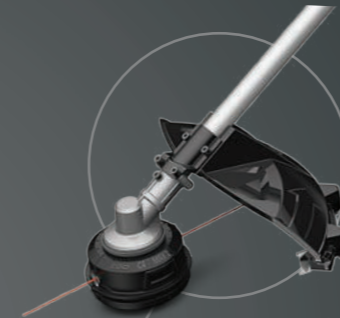

04 EGO POWER+ FREISCHNEIDER

Schneidet mühelos durch zähes Gestrüpp, dichtes Gras und Unkraut

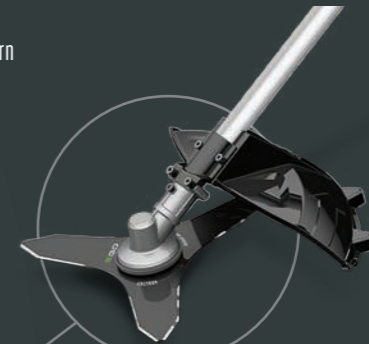

05 EGO POWER+ ROTOCUT

Schneidet Gras, Unkraut und Moos auf Beton, Wegen und Randbegrenzungen, ohne Steine und Schmutz aufzuwirbeln



MULTIFUNKTIONS-ANTRIEBSEINHEIT

Für jede Aufgabe bereit, ob groß oder klein



06 EGO POWER+ KANTENSCHNEIDER

Nie war es einfacher, eine perfekte Rasenkante zu erzielen



11 EGO POWER+ RASENTRIMMER-AUFSATZ

Mit Powerload™ Technologie



10 EGO POWER+ SCHNEEFRÄSE

Hält Wege schneefrei

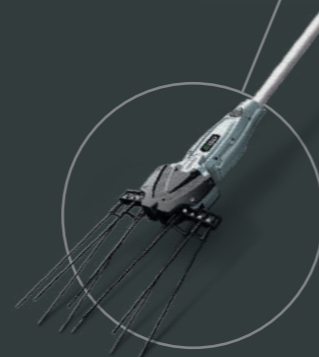

09 EGO POWER+ OLIVENSCHÜTTLER

Schüttelt reife Oliven von den Zweigen

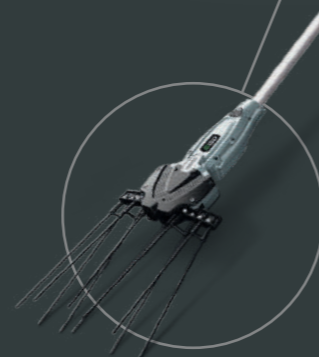

08 EGO POWER+ KEHRBÜRSTE UND GUMMIWALZEN

Entfernt Moos, nasses Laub und Wasser mit Leichtigkeit von harten Oberflächen



07 EGO POWER+ BODENFRÄSE

Die einfache Art und Weise, den Boden für die Pflanzung vorzubereiten





DIE KRAFT, JEDE AUFGABE ZU BEWÄLTIGEN



PH1420E MULTIFUNKTIONS-ANTRIEBSEINHEIT

Mit noch mehr Leistung, besserer Ergonomie und einem weiterentwickelten Motor ist der PH1420E mit allen aktuellen und zukünftigen Aufsätzen kompatibel.



VERSTELLBARER RUNDGRIFF
Für eine komfortable Nutzung



DIGITALER GESCHWINDIGKEITSREGLER

KOMPATIBEL MIT ALLEN EGO AKKUS



EP7501 VERLÄNGERUNGSSTANGE

Mit dieser stabilen und dennoch leichten Verlängerungsstange ist nichts unerreichbar. Einfach in den von Ihnen benötigten Aufsatz einklicken und los gehts.



GESAMTLÄNGE: 78 cm
GEWICHT: 600 g



LEISTUNGSSTARKER HECKMOTOR
Geeignet für alle Aufsätze

STUFENLOSER DREHZAHLBETÄTIGUNGSEBEL
Vorwahlschalter mit zwei Geschwindigkeiten

EINFACHER UND SICHERER KUPPLUNGSMECHANISMUS
Gestaltet das Wechseln von Aufsätzen schnell und einfach



PH1400E MULTIFUNKTIONS-ANTRIEBSEINHEIT

Mit dem leistungsstarken und laufruhigen, bürstenlosen Motor ist das Multitool leicht, perfekt ausbalanciert und bereit für jede Aufgabe, ob groß oder klein.

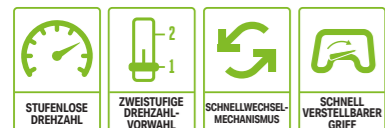

	PH1400E	PH1420E
MOTORART	Bürstenlos	Bürstenlos
DREHZAHLEINSTELLUNG	Zwei Geschwindigkeitsstufen Variable Geschwindigkeitssteuerung	Zwei Geschwindigkeitsstufen Variable Geschwindigkeitssteuerung
ANTRIEBSWELLENMATERIAL	Massiver 7-mm-Stahl	Massiver 7-mm-Stahl
SCHAFTMATERIAL	Aluminium	Carbon
KUPPLUNGSMECHANISMUS	Werkzeugloser Schnellwechselmechanismus	Werkzeugloser Schnellwechselmechanismus
GEWICHT	2,7 kg	2,8 kg
GESAMTLÄNGE	97 cm	97 cm
GARANTIE FÜR PRIVATANWENDER	5 Jahre	5 Jahre
GARANTIE FÜR GEWERBLICHE ANWENDER	2 Jahre	2 Jahre

EINE REVOLUTIONÄRE ANTRIEBSEINHEIT. SO VIELE VERWENDUNGSMÖGLICHKEITEN



01 HECKENSCHEREN

Mit der Wahl zwischen Standard- oder kurzer Aufsatzlänge wird das Bewältigen hoher oder niedriger Hecken leicht gemacht. Der Kopfwinkel ist je nach Aufgabe einstellbar und ermöglicht eine kompakte Lagerung.



06 KANTENSCHNEIDER

Verleihen Sie den Rasenflächen mit dem Kantenschneider einen professionellen Abschluss. Ideal für die Reinigung von Kanten entlang von Wegen, Einfahrten oder Blumenbeeten.



02 HOCHENTASTER

Schneidet schnell und effizient Äste jeglicher Art. Kombinieren Sie den Hochentaster mit der Verlängerungsstange aus Kohlefaser und erhöhen Sie so Ihre Reichweite, um in höheren Regionen zu schneiden.



07 BODENFRÄSE

Die Bodenfräse bereitet den Untergrund zur Pflanzung vor. Durch das Entfernen von Unkraut und das Einbringen von Luft entsteht ein lockeres Beet, welche das Wachstum gesunder Pflanzen fördert.



03 RASENTRIMMER

Trimmt präzise das Gras entlang von Zäunen und Mauern. Besitzt unseren Rapid-Reload-Kopf, der einen einfachen Fadenwechsel ermöglicht.



08 KEHRBÜRSTE UND GUMMIWALZEN-SET

Der Kehrbesen beseitigt Moos, nasses Laub und hartnäckigen Schmutz mit wenig Mühe, während die Gummwalze stehendes Wasser einfach wegwischt.



04 FREISCHNEIDER

Der Freischneider-Aufsatz wird auch mit schwierigem Gestrüpp fertig. Von dichtem Gras bis hin zu zähem Unkraut, schneidet er alles mit Leichtigkeit.



09 OLIVENSCHÜTTLER

Schütteln Sie reife Oliven mit etwa 2000 Schlägen pro Minute von den Zweigen. Mit zehn austauschbaren Kohlefaserfingern, einem beständigen und markterprobten Getriebe und der integrierten Schmierung für einfache Wartung.



05 ROTOCUT

Schneidet mühelos Gras, Unkraut und Moos auf Beton, Wegen und Straßenrändern. Ausgestattet mit zwei gegenläufig rotierenden Klingen, die das Hochschleudern von Schmutz verhindern.



10 SCHNEEFRÄSE

Der Schneefräsen-Aufsatz eignet sich hervorragend zum schnellen Schneeräumen auf Terrassen, Wegen und Einfahrten.



HTA2000
HECKENSCHEREN-AUFSATZ

Lasergeschnittene, diamantgeschliffene Klingen und einfache Winkelverstellung machen den Heckenscheren-Aufsatz ebenso präzise wie leistungsstark.



HTA2000S
KURZER HECKENSCHEREN-AUFSATZ

Mit den gleich scharfen Klingen und der schnellen Schnittfunktion macht dieser Aufsatz mit niedrigen, tiefen Hecken kurzen Prozess.



PSA1000
HOCHENTASTER-AUFSATZ

Mit der 25 cm Führungsschiene und Kette funktioniert das Schneiden von Ästen schnell und effizient.



CTA9500
BODENFRÄSEN-AUFSATZ

Die einfache und effektive Art, den Boden für die Pflanzung vorzubereiten: Die rotierenden Zähne des Kultivators entfernen Unkraut und belüften den Boden.



BBA2100
KEHRBÜRSTEN-AUFSATZ

Mit dem neuen Kehrbesen-Aufsatz lässt sich Laub problemlos von harten Oberflächen beseitigen.

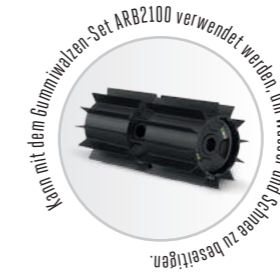

RTA2300
ROTOCUT-AUFSATZ

Schneidet mit Leichtigkeit Gras, Unkraut und Moos. Mit zwei gegenläufig rotierenden Klingen, die das Herumwirbeln von Schmutz und Steinen verhindern, ist es ideal für den Einsatz in eng bebauten Gebieten.

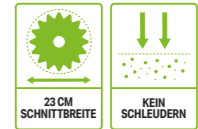

STA1500
RASENTRIMMER-AUFSATZ

Dieser Aufsatz ist vollgepackt mit Funktionen, die Ihnen Zeit sparen und Ihnen helfen, sicher, schnell und effizient zu arbeiten.

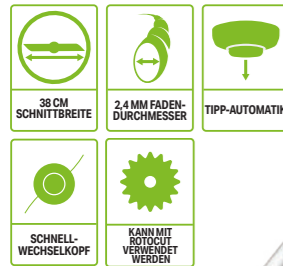

BCA1200
FREISCHNEIDER-AUSATZ

Das dreiseitige Dickichtmesser ist hart im Nehmen, wird mit allem fertig und macht aus überwucherten Fläche kurzen Prozess.



EA0800
KANTENSCHNEIDER-AUFSATZ

Mit der einfachen Tiefeneinstellung und der handlichen Führung, erleichtert dieser Aufsatz das Ziehen einer perfekten Kante.

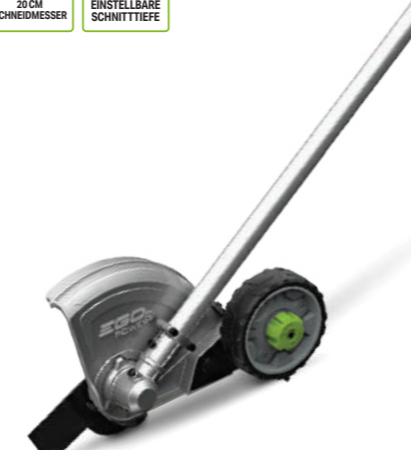

OSA1000
OLIVENSCHÜTLER-AUFSATZ

Mit 10 Carbon-Fingern werden Oliven schnell von den Ästen geschüttelt.



SSA1200
SCHNEEFRÄSEN-AUFSATZ

Die Schneefräse eignet sich hervorragend zum schnellen Schneeräumen von Terrassen, Wegen und Einfahrten.



STA1600
RASENTRIMMER-AUFSATZ

Dieser Aufsatz bietet zahlreiche Funktionen, die Zeit sparen und helfen, sicher, schnell und effizient zu arbeiten. Powerload-Funktion™ nur kompatibel mit PH1420E.



POWERLOAD™
TECHNOLOGIE

	HTA2000 / HTA2000S	PSA1000	STA1500	STA1600	BCA1200	RTA2300	
GEWICHT	2,3 kg / 2,2 kg	1,9 kg	1,6 kg	1,53 kg	1,8 kg	2 kg	
GESAMTLÄNGE	160 cm (99 cm zusammengeklappt) / 120 cm	142 cm	97 cm	185 cm	102 cm	-	
LAUFZEIT*	2,5 Ah bis zu 37 min 4 Ah bis zu 65 min 5 Ah bis zu 82 min 6 Ah bis zu 98 min 7,5 Ah bis zu 122 min 10 Ah bis zu 157 min 12 Ah bis zu 188 min	2,5 Ah bis zu 70 Schnitte 4 Ah bis zu 110 Schnitte 5 Ah bis zu 140 Schnitte 6 Ah bis zu 170 Schnitte 7,5 Ah bis zu 210 Schnitte 10 Ah bis zu 285 Schnitte 12 Ah bis zu 340 Schnitte	2,5 Ah bis zu 18 min 4 Ah bis zu 35 min 5 Ah bis zu 45 min 6 Ah bis zu 55 min 7,5 Ah bis zu 72 min 10 Ah bis zu 93 min 12 Ah bis zu 110 min	2,5 Ah bis zu 18 min 4 Ah bis zu 35 min 5 Ah bis zu 45 min 6 Ah bis zu 55 min 7,5 Ah bis zu 70 min 10 Ah bis zu 90 min 12 Ah bis zu 110 min	2,5 Ah bis zu 27 min 4 Ah bis zu 50 min 5 Ah bis zu 60 min 6 Ah bis zu 75 min 7,5 Ah bis zu 95 min 10 Ah bis zu 125 min 12 Ah bis zu 150 min	2,5 Ah bis zu 25 min 4 Ah bis zu 40 min 5 Ah bis zu 52 min 6 Ah bis zu 60 min 7,5 Ah bis zu 80 min 10 Ah bis zu 105 min 12 Ah bis zu 125 min	-
SCHNEIDMESSERLÄNGE	51 cm	-	-	-	-	-	
SCHNITTBREITE	-	-	38 cm	40 cm	30 cm	23 cm	
LIEFERBARER FADENDURCHMESSER	-	-	2,4 mm doppelter Faden	2,4 mm	-	-	
SCHNEIDKOPF	-	-	Schnellwechselkopf	Powerload™	-	-	
SCHAFTART	-	-	-	Carbon	-	-	
ROLLDORNGRÖSSE	-	-	-	-	25,4 mm	-	
ZAHNABSTAND	26 mm	-	-	-	-	-	
SCHNEIDMESSERMATERIAL UND -ART	Doppelseitiges, lasergeschnittenes Schneidmesser aus Stahl	-	-	-	Dreiflügeliges Dickichtmesser	-	
FIXER SCHNITTWINKEL	12 / 9 einstellbare Schnittwinkel	-	-	-	-	-	
SCHWERTLÄNGE	-	25 cm	-	-	-	-	
KETTE	-	3/8, 1,1 mm	-	-	-	-	
MAX. SCHNITTDURCHMESSER	-	200 mm	-	-	-	-	
ÖLBEHÄLTER-KAPAZITÄT	-	220 ml	-	-	-	-	
DREHRICHTUNG	-	-	-	-	-	Zwei gegenläufige Klängen	
KLINGENART	-	-	-	-	-	Hochfeste Stahllegierung	
VIBRATION (M/S²)	-	-	-	-	-	1,1/1,5	
LÄRMPEGEL	-	-	-	-	-	83 dB (A) / 96 dB (A)	
SCHNITTGESCHWINDIGKEIT	-	-	-	-	-	450 U/min	
GARANTIE FÜR PRIVATANWENDER	5 Jahre	5 Jahre	5 Jahre	5 Jahre	5 Jahre	5 Jahre	
GARANTIE FÜR GEWERBLICHE ANWENDER	2 Jahre	2 Jahre	2 Jahre	2 Jahre	2 Jahre	2 Jahre	

	EA0800	CTA9500	BBA2100	OSA1000	SSA1200	
GEWICHT	2,3 kg	3,9 kg	5 kg	2,2 kg	5,5 kg	
GESAMTLÄNGE	92 cm	92 cm	102 cm	140 cm	176 cm	
LAUFZEIT*	2,5 Ah N/A 4 Ah bis zu 50 min 5 Ah bis zu 60 min 6 Ah bis zu 75 min 7,5 Ah bis zu 100 min 10 Ah bis zu 132 min 12 Ah bis zu 158 min	2,5 Ah bis zu 40 min 4 Ah bis zu 60 min 5 Ah bis zu 80 min 6 Ah bis zu 100 min 7,5 Ah bis zu 120 min 10 Ah bis zu 160 min 12 Ah bis zu 190 min	2,5 Ah bis zu 50 min 4 Ah bis zu 120 min 5 Ah bis zu 120 min 6 Ah bis zu 140 min 7,5 Ah bis zu 150 min 10 Ah bis zu 200 min 12 Ah bis zu 280 min	2,5 Ah bis zu 50 min 4 Ah bis zu 80 min 5 Ah bis zu 100 min 6 Ah bis zu 120 min 7,5 Ah bis zu 160 min 10 Ah bis zu 210 min 12 Ah bis zu 250 min	2,5 Ah bis zu 45 min 4 Ah bis zu 75 min 5 Ah bis zu 90 min 6 Ah bis zu 110 min 7,5 Ah bis zu 135 min 10 Ah bis zu 180 min 12 Ah bis zu 216 min	-
SCHNEIDMESSERLÄNGE	20 cm	24 cm	-	-	-	
LÄNGE/DURCHMESSER DER STÄBE	-	-	-	33 cm/0,5 cm	-	
SCHNITTIEFE	Bis zu 75 mm	-	-	-	-	
SCHNEIDMESSERDICKE	3 mm	-	-	-	-	
ANZAHL STÄBE	-	-	-	10 (5+5)	-	
SCHMUTZFÄNGERMATERIAL	Aluminium mit Gummischürze	Kunststoff	Kunststoff	-	-	
SCHNITTBREITE	-	21/24 cm	-	-	-	
REINIGUNGSBREITE	-	-	560 mm	-	300 mm	
DREHZAHL	-	-	Hoch 240 U/min - Niedrig 210 U/min	-	2000-1650 U/min	
ARBEITSBEREICH	-	-	-	58 cm-33 cm	-	
BÜRSTENSTÄRKE	-	-	1,5 mm	-	-	
ROLLDORNGRÖSSE	25,4 mm	-	-	-	-	
ABMESSUNGEN	-	-	102 x 56,5 x 29,5 cm	-	-	
STABMATERIAL	-	-	-	Kohlefaser	-	
HUBZAHL PRO MINUTE	-	-	-	1780/2120 U/min	-	
MAX. WURFWEITE	-	-	-	-	7,5 m	
GARANTIE FÜR PRIVATANWENDER	5 Jahre	5 Jahre	5 Jahre	5 Jahre	5 Jahre	
GARANTIE FÜR GEWERBLICHE ANWENDER	2 Jahre	2 Jahre	2 Jahre	2 Jahre	2 Jahre	

*Die Laufzeit kann variieren und ist abhängig von eingesetztem Akku, Ladezustand des Akkus, Zustand des Grases bzw. der Hecke und Geräteführung des Bedieners.

PERFEKT VORBEREITET MIT DEN EGO POWER+ MULTITOOL-KITS

Eine preiswerte Möglichkeit, all die Vorteile der benzinfreien Leistungsfähigkeit zu genießen. Die EGO Power+ Multifunktions-Werkzeugkits kombinieren die gängigsten Werkzeuge, die Sie benötigen, mit der Performance und der Kraft, um die Arbeit zu erledigen.

MHCC1002E MULTIFUNKTIONSWERKZEUG-KIT

Inklusive:

- PH1400E - Antriebseinheit
- HTA2000 - Heckenscheren-Aufsatz
- PSA1000 - Hochentaster-Aufsatz
- BA1400T - 2,5-Ah-Akku
- CH5500E - Schnellladegerät
- AP1500 - Einzelner Schultergurt

MHSC2002E MULTIFUNKTIONSWERKZEUG-KIT

Inklusive:

- PH1400E - Antriebseinheit
- STA1500 - Rasentrimmer-Aufsatz
- HTA2000 - Heckenscheren-Aufsatz
- PSA1000 - Hochentaster-Aufsatz
- EA0800 - Kantenschneider-Aufsatz
- ABB1203 - Dreiflügeliges Dickichtmesser
- BA2800T - 5,0-Ah-Akku
- CH5500E - Schnellladegerät
- AP1500 - Einzelner Schultergurt

MHBC1204E MULTIFUNKTIONSWERKZEUG-KIT

Inklusive:

- PH1420E - Antriebseinheit
- STA1600 - Rasentrimmer-Aufsatz
- BCA1200 - Freischneider-Aufsatz
- HTA2000 - Heckenscheren-Aufsatz
- PSA1000 - Hochentaster-Aufsatz
- BA2800T - 5,0-Ah-Akku
- CH5500E - Schnellladegerät
- AP1500 - Einzelner Schultergurt

MRC2306E MULTIFUNKTIONSWERKZEUG-KIT

Inklusive:

- PH1420E - Antriebseinheit
- BBA2100 - Kehrbürsten-Aufsatz
- RTA2300 - Rotocut-Aufsatz
- CTA9500 - Bodenfräsen-Aufsatz
- BA2242T - 2 x 5,0-Ah-Akku
- CH5500E - Schnellladegerät
- AP1500 - Einzelner Schultergurt

EGO
POWER+ LIFESTYLE

MAXIMALE MOBILITÄT UND FLEXIBILITÄT – UNSER
INNOVATIVES LIFESTYLE-SORTIMENT BIETET INTELLIGENTE
UND LEISTUNGSFÄHIGE TECHNOLOGIE FÜR DEN ALLTAG.



INTELLIGENTE TECHNOLOGIE FÜR DRAUSSEN

Dank der einzigartigen EGO Kompatibilität kann jeder EGO 56V-ARC-Lithium™ Akku mit jedem der neuen Lifestyle-Produkte von EGO verbunden werden. Allesamt entwickelt, um draußen noch mehr tolle Momente zu erleben.

Um mehr Zeit im wunderschönen Garten oder beim Camping zu verbringen, um es bei Hitze dennoch kühl zu haben, um einen Sommertag bis in den Abend hinein zu verlängern oder um die Terrasse effizient und ohne lästiges Stromkabel zu reinigen – für all das hat EGO seine neuen Lifestyle-Innovationen entwickelt: tragbare 230-V-Stromquellen für den Außenbereich, einstellbare Beleuchtung, angenehme Kühlung – und EGOs neueste Entwicklung: ein extrem starker Hochdruckreiniger.



Erzeugt 50 m² kühlende Luft für heiße Tage

FN1800E 45 cm Ventilator mit Verdunstungskühlung



Liefert Energie wann und wo immer Sie sie brauchen

PAD5000E 500 W Nexus Escape Inverter



10.000 Lumen helles, einstellbares Licht für Ihren Außenbereich

LT1000E Tragbarer Flächenscheinwerfer



Einstellbare Lichtintensitäten für verschiedene Aufgaben oder Umgebungsstimmung

LT0300E Prisma-Leuchte



Unglaubliche Leistung liefert EGOs neuer Hochdruckreiniger

HPW2000E Hochdruckreiniger



DIE KRAFT, UM SCHWIERIGE REINIGUNGS-AUFGABEN ZU BEWÄLTIGEN

Der innovative neue EGO Hochdruckreiniger kombiniert höchste Reinigungskraft mit marktführenden Akkulaufzeiten.

Durch die Fernsteuerung der Leistung am Handgriff und eine Auswahl an Düsen behalten Sie stets die vollständige Kontrolle über die effektivsten und effizientesten Reinigungsergebnisse.

Darüber hinaus ist weiteres Zubehör erhältlich, um die Maschine an spezielle Aufgaben anzupassen.



DUAL-AKKU-PORT
Mit Peak Power™ Technologie - liefert zusätzliche Energie für schwierige Reinigungsaufgaben

SCHNELLVERBINDUNG SCHLÄUCHE/ZUBEHÖR
Für eine schnelle, einfache Anbringung

GARTENSCHLAUCHANSCHLUSS
Für Standardschlauch oder Frischwasseranschluss



BEDIENUNGSMODUS WÄHLEN
Intuitive Steuerung

TELESKOP-AUSZIEHGRIF
Für leichte Manövrierbarkeit

KLARE LEISTUNGS- UND AKKULADESTANDSANZEIGEN
Einfach am Griff und an der Maschine sichtbar



185 MM GROSSE RÄDER
Für einfache Manövrierbarkeit

KRAFTVOLLER MOTOR
390 L/H bei 135 bar/3.200 psi

Der EGO Power+ Hochdruckreiniger hat eine Düse für jede Reinigungssituation

Alle Düsen sind mit einem Schnellverschlussystem ausgestattet, das einen einfachen und schnellen Umbau ermöglicht. Das Design jeder Düse wurde optimiert, um einen gleichmäßigen Wasserstrahl zu erzeugen, der eine optimale Effizienz gewährleistet.



TURBO-DÜSE (1/4" Anschluss)

Die Turbodüse ist die stärkste Düse im EGO Sortiment. Nur zur Verwendung auf harten Oberflächen - nicht für Autos und Holzoberflächen geeignet.



15° DÜSE (1/4" Anschluss)

Die 15° Düse ist ideal für schwierige Oberflächen - Ziegel, Betonwände, Fliesen, Einfahrten und Metalloberflächen.



25° DÜSE (1/4" Anschluss)

Die 25° Düse sorgt für eine kraftvolle Reinigung, perfekt für die Reinigung eines Bootes oder Traktors, und entfernt effizient Algen, Staub und Schmutz.

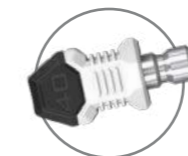

40° DÜSE (1/4" Anschluss)

Die 40° Düse ist ideal für die Reinigung von Autos und allen Oberflächen, die eine sanftere Reinigung erfordern.



NEU FÜR 2024

HPW2000E
HOCHDRUCKREINIGER

Hochleistungs-Reinigungsleistung mit Informationsanzeige und Leistungsregelung per Fernbedienung am Griff, doppeltem Akkuanschluss mit Peak Power™ Technologie, hochwertigen Schlauchanschlüssen und vier Düsen für verschiedene Reinigungsaufgaben.

	HPW2000E
MAX. DRUCK	135 bar/2.000 psi
MAX. DURCHFLUSSRATE	390 L/h
GEWICHT	15 kg
DÜSEN	Turbo, 15°, 25°, 40°, Spüldüse
ZUBEHÖR INKLUSIVE	Ansaugschlauch Ansaugfilter Schaumkanone
ZUBEHÖR SEPARAT ERHÄLTICH	Hochwertige Messing-Schaumstoffkanone
GARANTIE FÜR PRIVATANWENDER	5 Jahre
GARANTIE FÜR GEWERBLICHE ANWENDER	1 Jahr



MOBILE LEISTUNG IMMER UND ÜBERALL

Kompatibel mit jedem EGO 56V-ARC-Lithium™ Akku, liefert der Nexus Escape 230-V-Strom, wann und wo immer Sie möchten.

Der Nexus Escape ist mit einer leistungsstarken 220-240-V-Wechselstromsteckdose sowie mehreren USB-Anschlüssen ausgestattet und bietet flexible Möglichkeiten zum Laden und Betreiben von Mobiltelefonen, Laptops, Kameras, Lampen und anderen elektrischen Geräten mit einer maximalen Leistung von 400 Watt. Der Nexus Escape ist ideal für Campingausflüge, Strandbesuche, Festivals oder für den Gebrauch zu Hause. Er ist leicht und klein genug, um in einem Rucksack transportiert oder in einem Zelt verstaut zu werden.



NEU FÜR 2024

PAD1800E

180 W NEXUS ESCAPE SPANNUNGSWANDLER

Der EGO Power+ Nexus Escape verfügt über eine 230-V-Wechselstromsteckdose (180 W) und zwei USB-Anschlüsse, über die Sie Ihre Geräte überall aufladen oder mit Strom versorgen können. Das leichte Design und der Tragegriff machen den Transport des Geräts einfach. Dank des reinen Sinus-Wechselrichters ist er selbst für die empfindlichsten elektronischen Geräte geeignet.



PAD5000E

400 W NEXUS ESCAPE 230-V-SPANNUNGSWANDLER

Mit drei USB-Anschlüssen unterschiedlichen Typs und einer 230-V-Wechselstromsteckdose kann der neue EGO Power+ Nexus Escape mehrere Geräte mit bis zu 500 Watt laden oder mit Strom versorgen. Über den USB-C-Anschluss können kompatible Geräte mit 100 W aufgeladen werden, und in Verbindung mit einem USB-C-kompatiblen Ladegerät können auch tragbare EGO Akkus geladen werden. Dank des reinen Sinus-Wechselrichters eignet sich das Gerät selbst für die empfindlichsten elektronischen Geräte.

ZUR STROMVERSORGUNG ODER ZUM AUFLADEN GEEIGNET*

*Angaben basieren auf dem 7,5-Ah-Akku BA4200T



	PAD1800E	PAD5000E
WECHSELSTROMAUSGANG	180 W	400 W
ANSCHLUSSMETHODE	Mit allen handgeführten EGO Akkus kompatibel	Mit allen handgeführten EGO Akkus kompatibel
GEWICHT OHNE AKKU	0,7 kg	1,6 kg
GARANTIE FÜR PRIVATANWENDER	5 Jahre	5 Jahre
GARANTIE FÜR GEWERBLICHE ANWENDER	-	-
ALS KIT VERFÜGBAR	-	PAD5001E: Inklusive Nexus Inverter, 2,5-Ah-Akku

UNSERE COOLSTE INNOVATION BISHER

Mit einem unglaublich leistungsstarken Luftstrom ist der EGO Power+ 45-cm-Ventilator mit Sprühnebelfunktion ein unverzichtbares Hilfsmittel für heiße Tage.

Mit zwei Vernebelungsmodi: intermittierend und kontinuierlich, sechs Geschwindigkeitsstufen zwischen 350 l/s und 1.940 l/s, hat der EGO Power+ 45-cm-Ventilator eine beeindruckende Kapazität von insgesamt 50 m² Kühlfläche. Mit einem minimalen Geräuschpegel von nur 68 dB und einer Laufzeit von bis zu 60 Stunden (mit einer 5,0-Ah-Batterie) auf der ersten Stufe ist dieser Ventilator sowohl für innen als auch außen geeignet. Sein geringes Gewicht und seine hilfreiche Rollfunktion machen ihn ideal für heiße Arbeitsbedingungen, Sportveranstaltungen, Campingausflüge und Grillpartys.



FN1800E

45 CM VENTILATOR MIT SPRÜHNEBELFUNKTION

Mit einer Kühlflächenkapazität von 50 m², zwei Verdunstungskältemodi, fünf Geschwindigkeitsstufen und einem doppelt so hohen Luftdurchsatz wie bei einem herkömmlichen 45-cm-Ventilator ist der EGO Power+ 45-cm-Ventilator ideal zur Kühlung von Innen- und Außenbereichen geeignet.

	FN1800E
LAUFZEITEN	2,5 Ah bis zu 31 std. 4,0 Ah bis zu 50 std. 5,0 Ah bis zu 63 std. 6,0 Ah bis zu 76 std. 7,5 Ah bis zu 95 std. 10,0 Ah bis zu 127 std. 12,0 Ah bis zu 152 std.
GEWICHT OHNE AKKU	10,4 kg
GARANTIE FÜR PRIVATANWENDER	5 Jahre
GARANTIE FÜR GEWERBLICHE ANWENDER	1 Jahr



TRAGBAR, FLEXIBEL HELLE BELEUCHTUNG



360-GRAD-BELEUCHTUNG
Mit faltbaren Paneelen

KOMPAKTE BAUWEISE



BEDIENFELD
Mit einstellbarer Helligkeit und Farbtemperatur, Bluetooth-Verbindung und drei Lichtmodi



LT1000E

MOBILER LED-SCHWEINWERFER

Mit einer einstellbaren Leistung von bis zu 10.000 Lumen ist der tragbare EGO Power+ LED-Scheinwerfer die leistungsstärkste kabellose Außenleuchte der Welt. Mit fünf Helligkeitsstufen und einem Power-Boost-Modus für maximale Leistung. Die diffusen, faltbaren Paneele ermöglichen eine weiche 360-Grad-Beleuchtung. Dank des kompakten Designs und des integrierten Griffs lässt sich die Flächenleuchte leicht transportieren und aufbewahren. Über den integrierten USB-A-Anschluss können Sie Ihre Geräte auch unterwegs aufladen.

	LT1000E					
HELLIGKEITSSTUFEN	1	2	3	4	5	BOOST
LICHTSTROM/HELLIGKEIT (4 PANELE KOMBINIERT)	600 lm	1.600 lm	3.200 lm	4.800 lm	6.400 lm	10.000 lm
UNGEFÄHRE BETRIEBSZEIT* (4 MODULE MIT EGO 5,0-AH-AKKU)	36 h	16 h	8 h	5 h	4 h	1 h
GEWICHT (OHNE AKKU)	4,3 kg					
GARANTIE FÜR PRIVATANWENDER	5 Jahre					
GARANTIE FÜR GEWERBLICHE ANWENDER	1 Jahr					

*1 Stunde: Die Laufzeitangabe der Lampe im Boost Modus (10.000 lm) beruht auf einer Umgebungstemperatur von 25° C. Bei kälteren Temperaturen verlängert sich die Leuchtdauer, wogegen sie sich bei heißeren Temperaturen entsprechend verkürzt.

Die leistungsstarken LED-Leuchten von EGO sind mit jedem handgeführten EGO ARC-Lithium™ Akku kompatibel. Die Lichtstärke kann an die jeweiligen Bedingungen angepasst werden, sodass diese vielseitigen Scheinwerfer perfekt für das Erhellen der Arbeitsumgebung, die Beleuchtung großflächiger Bereiche und stimmungsvolles Ambientelicht geeignet sind.



LT0300E

NEU FÜR 2024

LT0300E

PRISMA-LEUCHE

Die EGO Power+ Prisma-Leuchte ist in der Helligkeit von 600 bis 3.000 Lumen einstellbar und verfügt über drei Beleuchtungsmodi sowie eine einstellbare Farbtemperatur von 2.700 bis 5.000 K, um den Bedürfnissen der Umgebung gerecht zu werden. All diese Funktionen können Sie über Ihr mobiles Gerät mit der EGO Connect App und Bluetooth-Verbindung steuern. Kompakt, mit einem Sparrenhaken zum Aufhängen und einer Stativhalterung, um einen breiten Bereich zu beleuchten. Enthält einen USB-C-Anschluss, über den Sie wichtige Geräte mit Strom versorgen oder aufladen können.

	LT0300E
HELLIGKEITSSTUFEN	600 bis 3.000 lm
UNGEFÄHRE BETRIEBSZEIT* (IN DER HELLESTEN EINSTELLUNG MIT 5-AH-AKKU)	6,5 h
GEWICHT (OHNE AKKU)	1,8 kg
GARANTIE FÜR PRIVATANWENDER	5 Jahre
GARANTIE FÜR GEWERBLICHE ANWENDER	1 Jahr

ALLES, WAS SIE BENÖTIGEN, UM SCHNEIDEN, MÄHEN UND BLASEN ZU KÖNNEN

EGO POWER+ MULTITOOL-KLINGEN, KETTEN, SCHWERTER UND MESSER

AE80800
Multitool
Kantenschneidmesser
für EA80800



AC1001
Hochentaster-Kette für
PSA1000 und PSX2500



AG1000
Hochentaster-Schwert
für PSA1000
und PSX2500



ACB9500
Multitool-Fräsmesser-Set
für CTA9500



ARB2100
Gummiwalzen (Paar)
für BBA2100



ABS2100
Kehrbürsten (Paar)
für BBA2100



AOF3300
Finger für Olivenschüttler
(10 Stk.) für OSA1000



AG1000Q
25 cm Kettensägeschwert
für PS1000E



AC1000Q
25 cm Kettensägekette
für PS1000E



AC2005
50 cm Kettensägekette
für PS1000E



AG2005
50 cm Kettensägeschwert
für CS2000E



EGO POWER+ Z6 AUFSITZMÄHER

AMG1000
Zusätzliche Verstaupoption
für Z6 Aufsitzmäher



AMS1000
Sonnenschutzdach für
Z6 Aufsitzmäher



AMB1000
Heckstoßfänger für
Z6 Aufsitzmäher



MULCH-KIT

ABP1700
Mulch-Kit für LM1700E und LM1700E-SP
(Messer und Mulchstopfen)



ABP1900
Mulch-Kit für LM1900E-SP
(Messer und Mulchstopfen)



ABP2100D-E
Mulch-Kit für LM2130E-SP
(Messer und Mulchstopfen)



ABP5200
Mulcheinsatz für ZT5200E-L



AMP3800T
Mulchstopfen für
98 cm Traktor TR3800E-B



AM5300
Mulchstopfen für LMX5300SP



EGO POWER+ RASENMÄHERSCHNEIDMESSER UND RASENVALZEN

AB2001
Highlift-Messer für
LM2010E, LM2010E-SP,
LM2020E, LM2020E-SP [serienmäßig montiert]



AB2101
52 cm Highlift-Messer für
LM2100E-SP, LM2120E-SP
[serienmäßig montiert]



AB2102D-E
52 cm Doppel-Highlift-Messer für
LM2130E-SP (2-Klingenset)
[serienmäßig montiert]



AB5200
Highlift-Messer
für ZT5200E-L



AB2000
Mulchmesser für LM2000E,
LM2010E, LM2010E-SP,
LM2020E, LM2020E-SP



AB2100
52 cm Mulchmesser für
LM2100E-SP, LM2120E-SP



AB2100D-E
52 cm Doppel-Mulchmesser
für LM2130E-SP
(2-Klingenset)



AB1700
42 cm Mulchmesser für LM1700E
und LM1700E-SP



AB1900
47 cm Mulch-Messer
für LM1900E-SP



AB5301
Einzelnes Messer
für LMX5300SP



ASD5300
Seitenauswurfschacht für
LMX5300SP



AB1701
42 cm Highlift-Messer für
LM1700E, LM1700E-SP
[serienmäßig montiert]



AB1901
47 cm Highlift-Messer
für LM1900E-SP
(serienmäßig montiert)



AB4200
54 cm Standardmesser (Seitenauswurf,
Mulchen & Auffangen) für
ZT4200E-L - Einzelmesser



AB4201
54 cm Highlift-Messer (verbessertes
Auffangen) für ZT4200E-L
- Einzelmesser



AMP4200
Mulchstopfen
für ZT4200E-L



ABK4200-A
Grasauffang-Kit
für ZT4200E-L



ABK5200-A
Grasauffang-Kit
für ZT5200E-L



AR1700
42 cm Rasenwalzen-Anbau für
LM1700E und LM1700E-SP



AR1900
47 cm Rasenwalzen-Anbau
für LM1900E-SP



AR2100
52 cm Heckwalze
für LM2130E-SP



AB3801TD
Sammelmesser (2 Stück) für
98 cm Rasentraktor
Heckfänger TR3800E-B



AB5201
46 cm-Sammelmesser



EGO POWER+ TRIMMERFÄDEN

AL2015T

15 m 2,0 mm geräuschreduzierter, gedrehter Faden (STRATUS)

AL2050T

50 m 2,0 mm gedrehter Faden – ST1300E und ST1400E-ST

AL2715T

15 m 2,7 mm geräuschreduzierter, gedrehter Faden [rot/grün] – STX3800, BCX3800

AL3012T

12 m 3,0 mm geräuschreduzierter, gedrehter Faden [gelb/grün] – STX3800, BCX3800

AL2475T

75 m 2,4 mm geräuschreduzierter, gedrehter Faden [orange/grün] – ALLE Rasentrimmer mit einer Schnittbreite von 35 cm und 38 cm

AL2760T

60 m 2,7 mm geräuschreduzierter, gedrehter Faden [rot/grün] – STX3800, BCX3800

AL3050T

50 m 3,0 mm geräuschreduzierter, gedrehter Faden [gelb/grün] – STX3800, BCX3800

AL2415R

15 m 2,4 mm Rundfaden [orange] – ALLE Rasentrimmer mit einer Schnittbreite von 35 cm und 38 cm

AL2715R

15 m 2,7 mm Rundfaden [rot] – STX3800, BCX3800

AL3012R

12 m 3,0 mm Rundfaden [gelb] – STX3800, BCX3800

AL2490R

90 m 2,4 mm Rundfaden [orange] – ALLE Rasentrimmer mit einer Schnittbreite von 35cm und 38 cm

AL2780R

80 m 2,7 mm Rundfaden [rot] – STX3800, BCX3800

AL3060R

60 m 3,0 mm Rundfaden [gelb] – STX3800, BCX3800

AL2415T

75 m 2,4 mm geräuschreduzierter, gedrehter Faden [orange/grün] – ALLE Rasentrimmer mit einer Schnittbreite von 35 cm und 38 cm

EGO POWER+ RASENTRIMMER KÖPFE

AH3810

ANY INSERT-Fadenkopf mit Komforteinfädung – GEGEN DEN UHRZEIGERSINN – STX3800, BCX3800, ST1530E, BC3800E, STA1500, BCA1200



AH1520

Powerload™ Trimmerkopf für ST1510E



AH1522

Powerload™ Trimmerkopf für ST1400E-ST



AH1530

ANY INSERT-Fadenkopf mit Komforteinfädung – IM UHRZEIGERSINN – ST1500E-F, BC1500E-F



AH1600

Powerload™ Fadenkopf für STA1600



AH1620

Line IQ™ Fadenkopf für ST1620E



AH1531

ANY INSERT-Fadenkopf mit Komforteinfädung – GEGEN DEN UHRZEIGERSINN – ST1530E, BC3800E, STA1500



ABT3800

Tipp-Automatik-Bodenplatte – AH3800



ABR2300

Ersatzmesser (Paar) – ROTOCUT RTX2300, RTA2300



AD4500

Schutzschild für Freischneider



EGO POWER+ FADENSPULEN

AS3800

Spule ohne Faden für Tipp-Automatik – BCX3800, STX3800



AS1301

Spule mit 2,0 mm gedrehtem Faden für Standard-Trimmerkopf mit Tipp-Automatik – ST1210E



AS1302

Spule mit 2,0 mm gedrehter Faden für Standard-Trimmerkopf mit Tipp-Automatik – ST1300E



AS1300

Spule mit 2,4 mm gedrehter Faden für Standard-Trimmerkopf mit Tipp-Automatik – ST1500E, BC1500E

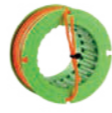

EGO POWER+ FREISCHNEIDER-MESSER

ABB1203

Dreiflügeliges Dickichtmesser – STX3800, BCX3800, ST1530E, BC3800E, BCA1200, STA1500



ABB0903P

Elastoblade – flexibles Trimmermesser für – STX3800, BCX3800, ST1530E, BC3800, BCA1200



EGO POWER+ PRO X FREISCHNEIDER / RASENTRIMMER

AH4500

Trimmerkopf mit Tipp-Automatik für STX4500



EGO POWER+ HECKENSCHERE FÜHRUNGSSCHUTZ

ATP2000

Führungsschutz für HTA2000, PTX5100



EGO POWER+ STRAUCH-/GRASSCHERE

CCH0450E

12V-Ladegerät für CHT2001E



CBA0240

2,0 Ah 12V-Akku für CHT2001E



EGO POWER+ KETTENSÄGEN-SCHIENEN

AG1200

30 cm Führungsschiene für CSX3000

AG1400

35 cm Führungsschiene für CS1400E

AG1600

40 cm Führungsschiene für CS1600E

AG1800

45 cm Führungsschiene für CS1800E

AG1801

45 cm Kette

AC1200

30 cm Ersatz-Kette

AC1635

40 cm Ersatz-Kette für CSX5000

AC1835

45 cm Ersatz-Kette für CSX5000

AC2035

50 cm Ersatz-Kette für CSX5000

AK1635

40 cm Ersatzschwert und Kettenkit für CSX5000

AK1835

45 cm Ersatzschwert und Kettenkit für CSX5000

AK2035

50 cm Ersatzschwert und Kettenkit für CSX5000



EGO POWER+ KETTENSÄGEN-KETTEN

AC1401

90PX – 3/8" x 1,1 mm Kette für CS1410E

AC1601

90PX – 3/8" x 1,1 mm Kette für CS1600E

AC1801

91PX – 3/8" x 1,1 mm Kette für CS1800E



EGO POWER+ TASCHEN

BSC1000

Robuste Kettensägentasche



BMH1000

Multitool-Tasche mit Transportrollen



CM001

Abdeckplane für Rasenmäher



CRM001

Abdeckplane für Z6



EGO POWER+ HOCHDRUCKREINIGER

AFC2000E
Premium-Schaumkanone für HPW2000E



ANZ2000E-T
Turbodüse für HPW2000E



ANZ2015E
15° Düse für HPW2000E



ANZ2025E
25° Düse für HPW2000E



ANZ2040E
40° Düse für HPW2000E



ANZ2000E-R
Spüldüse für HPW2000E



EGO POWER+ DACHRINNEN-REINIGUNGSAUFSATZ

AGC1001
Dachrinnen-Reinigungs-Aufsatz für LB5300E und LB5800E



EGO POWER+ LAUBBLÄSER

AST1000
Kurzer Blasaufsatz für handgeführten Laubbläser



EGO POWER+ SCHNEEFRÄSE

AKS2400D
Gleitschuhe (Paar) – SNT2400E



ACT2400
Werkzeug zum Reinigen vom Auswurf – SNT2400E



ADC2400
Eiskantenschneider für SNT2400E



ARP2120
52 cm Kratzleiste für SNT2120E-AP



ASS2120
52 cm Kratzleiste für SNT2120E-AP



CB002
Schneefräsenabdeckung für SNT2120E-AP



CB003
Schneefräsenabdeckung für SN2400E



EGO POWER+ ADAPTER

ADB1000
Adapter für BAX1300, BAX1500, BH1000 und BHX1000



ACA1000
Für Gebrauch mit dem 550-W-Schnellladegerät von EGO



EGO POWER+ AKKU-AUFBEWAHRUNG

BBOX2550
Transportbox, die fünf handgeführte EGO Akkus sämtlicher Kapazitäten aufnehmen kann. Kann mit BBOX3000 verbunden werden



BBOX3000
Transportbox für BAX1500 ohne Gurtzeug. Kann mit BBOX2550 verbunden werden



EGO POWER+ WANDHAKEN

AWH1500
Wandgestell für CHX5500E und BAX-Akkus



EGO POWER+ GURTZEUG

AP4800
Einzelner Schulter-Gurt ohne Schlinge, zwei Haken – nur LB4800E



AFH1500
Aufnahme und Doppel-Schultergurtsystem mit gepolsterten Komfortgurten für BAX1500 und BHX1000



ACH1500
Kabelführungsclip für Gurtsystem BH1000, AFH1500



AP1500D
Doppel-Schultergurt mit Schutzpolster für alle Freischneider, außer BCX3800



AP1300
Ersatz Doppel-Schulter-Komfortgurte für BAX1300



AHP1500
Beinschutz-/Rasentrimmergurtbefestigung für AFH1500



AHP1300
Beinschutz-/Rasentrimmergurtbefestigung für AFH1300, BH1000



AP4500
Doppelter Schultergurt für die neuen Pro X Rasentrimmer/Freischneider (inkl. Hüftpolster)



AHP4500
Hüftpolster für neue Pro X Rasentrimmer



EGO POWER+ PGX ZUBEHÖR

ACE0700
70 cm Kabel für PGX1400PB/PGX3000D



ACE1500
150 cm Kabel für PGX1400PB/PGX3000D



AEK1000
E-Track Montage-Anbausatz



EGO POWER+ SCHULTERGURTE

AP1500
Einzelner Schulter-Gurt mit Haken – Multitool, LB5300E, LB5750E und alle Rasentrimmer, außer BCX3800



EGO POWER+ SCHUTZKLEIDUNG

GV001E
Synthetische Mehrzweckarbeitshandschuhe. In den Größen Small bis XX-Large verfügbar



GS001E
Schutzbrille mit klaren Gläsern



GS002E
Schutzbrille mit grauen Gläsern



GS003E
Schutzbrille mit gelben Gläsern



Ihr Händler vor Ort:



www.egopowerplus.com



Alle Rechte vorbehalten. Weder dieser Katalog noch Texte, Bilder, Illustrationen oder Teile daraus, dürfen ohne unsere Zustimmung in irgendeiner Form nachgebildet, in einem Datenabrufsystem gespeichert, fotokopiert, aufgezeichnet oder übertragen werden, weder elektronisch noch auf eine andere Art und Weise. Alle in diesem Katalog enthaltenen Beschreibungen, Bilder und Abbildungen sind zum Zeitpunkt der Drucklegung nach bestem Wissen und Gewissen richtig. Wir sind jedoch nicht für etwaige Ungenauigkeiten der Beschreibungen, Bilder oder Abbildungen haftbar und behalten uns das Recht vor, technische Spezifikationen ohne Benachrichtigung zu ändern.

©EGO 2024

01DET/CAT01-2400